

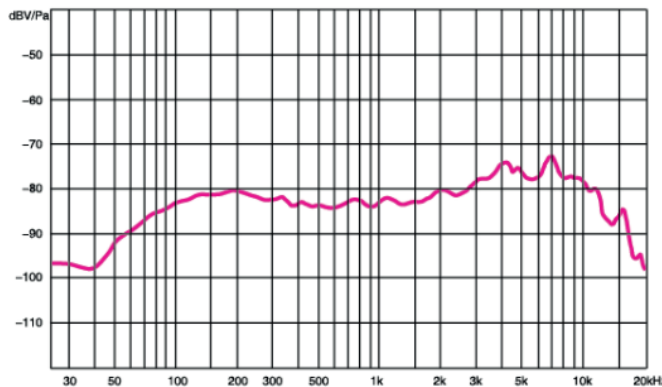

- ▶ On/off switch
- ▶ Head protector for bump protection
- ▶ Cardioid characteristic

**Directivity:**  
**Output connections:**  
**Frequency Response :**  
**Sensitivity:**  
**Load Impedance:**

**Dynamic**  
**XLR (3-pin)**  
**50Hz - 13KHz**  
**-52(+/-3dB)(0dB=1V/Pa at 1kHz)**  
**≥600Ω±20%**

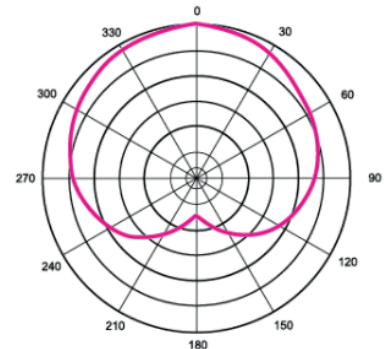

### Caution!

- ▶ Never remove the screen holding the capsule, as this may damage the microphone!
- ▶ Never drop the mic, as this may cause severe damage!



This product is subject to the European Waste Electrical and Elec-tronic Equipment Directive (WEEE) in its currently valid version. Do not dispose of your old device with your normal household waste. Dispose of this product through an approved waste disposal firm or through your local waste facility. Comply with the rules and regulations that apply in your country. If in doubt, consult your local waste disposal facility.



For the transport and protective packaging, environmentally friendly materials have been chosen that can be supplied to normal recycling. Ensure that plastic bags, packaging, etc. are properly disposed of. Do not just dispose of these materials with your normal house-hold waste, but make sure that they are collected for recycling. Please fol-low the notes and markings on the packaging.



## PDC150 19" DVD/CD Player

Ref. nr.: 172.708



INSTRUCTION MANUAL  
GEBRUIKSAANWIJZING  
BEDIENUNGSANLEITUNG  
MANUAL DE INSTRUCCIONES  
MANUEL D'INSTRUCTIONS

V1.4

## ENGLISH

Congratulations to the purchase of this Power Dynamics product. Please read this manual thoroughly prior to using the unit in order to benefit fully from all features.

Read the manual prior to using the unit. Follow the instructions in order not to invalidate the warranty. Take all precautions to avoid fire and/or electrical shock. Repairs must only be carried out by a qualified technician in order to avoid electrical shock. Keep the manual for future reference.

- Prior to using the product, please ask advice from a specialist. When the product is switched on for the first time, some smell may occur. This is normal and will disappear after a while.
- The product contains voltage carrying parts. Therefore do NOT open the housing.
- Do not place metal objects or pour liquids into the product. This may cause electrical shock and malfunction.
- Do not place the product near heat sources such as radiators, etc. Do not place the product on a vibrating surface. Do not cover the ventilation holes.
- The product is not suitable for continuous use.
- Be careful with the mains lead and do not damage it. A faulty or damaged mains lead can cause electrical shock and malfunction.
- When unplugging the product from a mains outlet, always pull the plug, never the lead.
- Do not plug or unplug the product with wet hands.
- If the plug and/or the mains lead are damaged, they need to be replaced by a qualified technician.
- If the product is damaged to such an extent that internal parts are visible, do NOT plug the product into a mains outlet and DO NOT switch the unit on. Contact your dealer. Do NOT connect the product to a rheostat or dimmer.
- To avoid fire and shock hazard, do not expose the product to rain and moisture.
- All repairs should be carried out by a qualified technician only.
- Connect the product to an earthed mains outlet (220-240Vac/50Hz) protected by a 10-16A fuse.
- During a thunderstorm or if the product will not be used for a longer period of time, unplug it from the mains. The rule is: Unplug it from the mains when not in use.
- If the product has not been used for a longer period of time, condensation may occur. Let the unit reach room temperature before you switch it on. Never use the product in humid rooms or outdoors.
- To prevent accidents in companies, you must follow the applicable guide lines and follow the instructions.
- Do not repeatedly switch the product on and off. This shortens the life time.
- Keep the product out of the reach of children. Do not leave the product unattended.
- Do not use cleaning sprays to clean switches. The residues of these sprays cause deposits of dust and grease. In case of malfunction, always seek advice from a specialist.
- Do not force the controls.
- If this product is with speaker inside which can cause magnetic field. Keep the product at least 60cm away from computer or TV.
- If the product has built-in lead-acid rechargeable battery. Please recharge the battery every 3 months if you are not going to use the unit for a long period of time. Or the battery may be damaged.
- If the battery is damaged please replace with same specifications battery. And dispose the damaged battery environment friendly.
- If the product has fallen, always have it checked by a qualified technician before you switch the product on again.
- Do not use chemicals to clean the unit. They damage the varnish. Only clean the product with a dry cloth.
- Keep away from electronic equipment that may cause interference.
- Only use original spares for repairs, otherwise serious damage and/or dangerous radiation may occur.
- Switch the product off prior to unplugging it from the mains and/or other equipment. Unplug all leads and cables prior to moving the product.
- Make sure that the mains lead cannot be damaged when people walk on it. Check the mains lead before every use for damages and faults!
- The mains voltage is 220-240Vac/50Hz. Check if power outlet match. If you travel, make sure that the mains voltage of the country is suitable for this product.
- Keep the original packing material so that you can transport the product in safe conditions.



This mark attracts the attention of the user to high voltages that are present inside the housing and that are of sufficient magnitude to cause a shock hazard.



This mark attracts the attention of the user to important instructions that are contained in the manual and that he should read and adhere to.

The unit has been certified CE. It is prohibited to make any changes to the unit. They would invalidate the CE certificate and their guarantee!

**NOTE:** To make sure that the unit will function normally, it must be used in rooms with a temperature between 5°C/41°F and 35°C/95°F.



Electric products must not be put into household waste. Please bring them to a recycling centre. Ask your local authorities or your dealer about the way to proceed. The specifications are typical. The actual values can slightly change from one unit to the other. Specifications can be changed without prior notice.

*Do not attempt to make any repairs yourself. This would invalid your warranty. Do not make any changes to the unit. This would also invalid your warranty. The warranty is not applicable in case of accidents or damages caused by inappropriate use or disrespect of the warnings contained in this manual. Power Dynamics cannot be held responsible for personal injuries caused by a disrespect of the safety recommendations and warnings. This is also applicable to all damages in whatever form.*

# FRONT PANEL

1. Power
2. CD/DVD tray
3. USB
4. Echo
5. Microphone volume
6. Open / Close
7. Stop
8. Previous
9. Play / Pause
10. Next
11. Display
12. Infrared receiver
13. Microphone 1 & 2, Jack 6.3mm (1/4") input

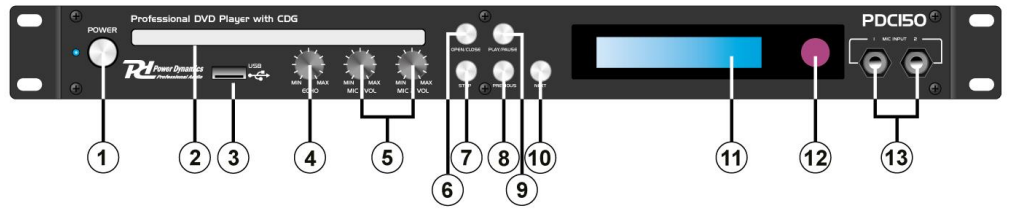

# BACK PANEL

1. Microphone 1 & 2 XLR input connector
2. Component video output
3. Audio output
4. Coaxial output
5. S-video output
6. Optical output
7. Composite video output
8. Main power input

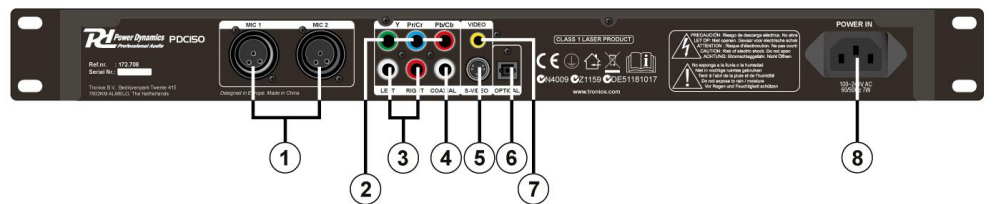

# CONNECTION

- Connection television optical cable

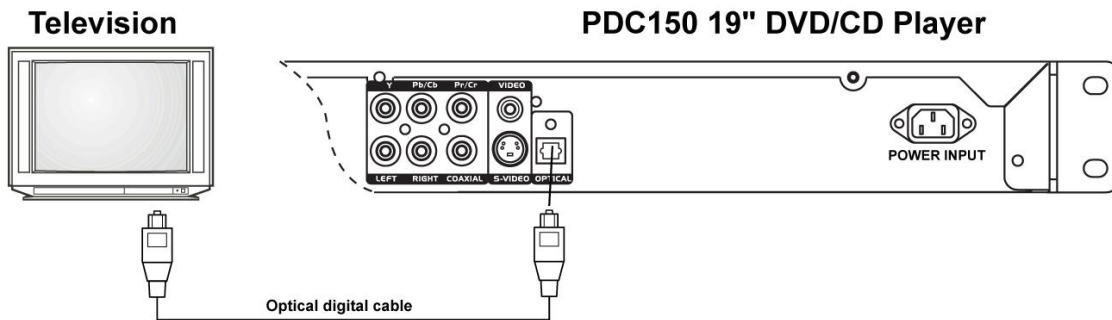

- Connection television set through A/V-cable

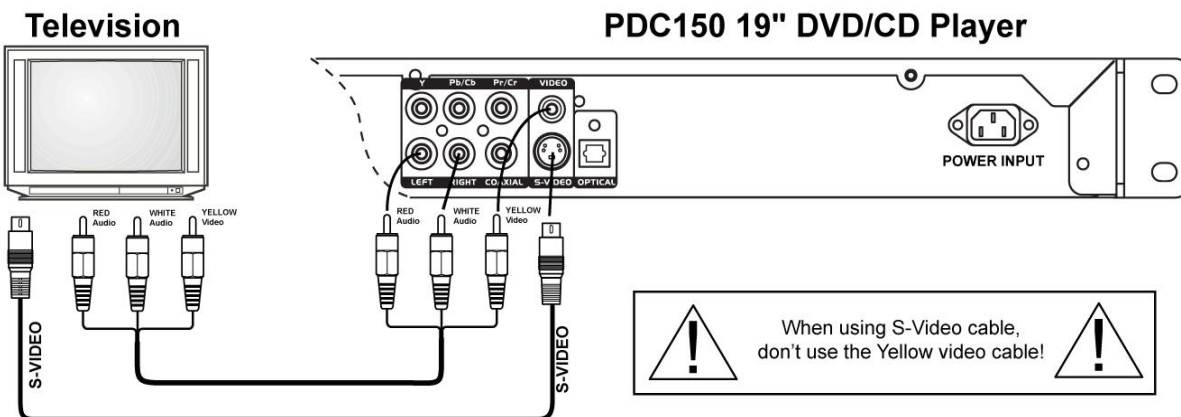

- Connection audio system and television

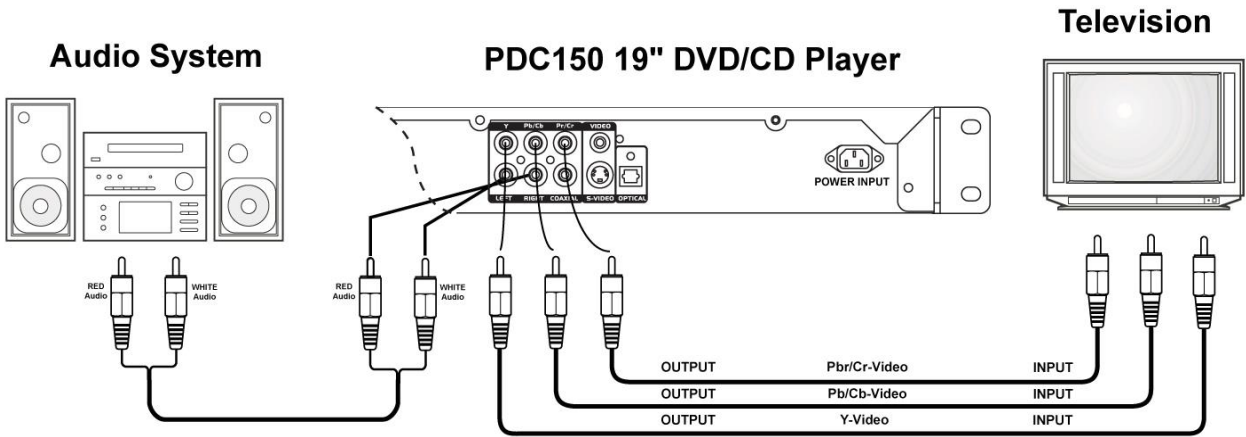

- Connection Amplifier and television

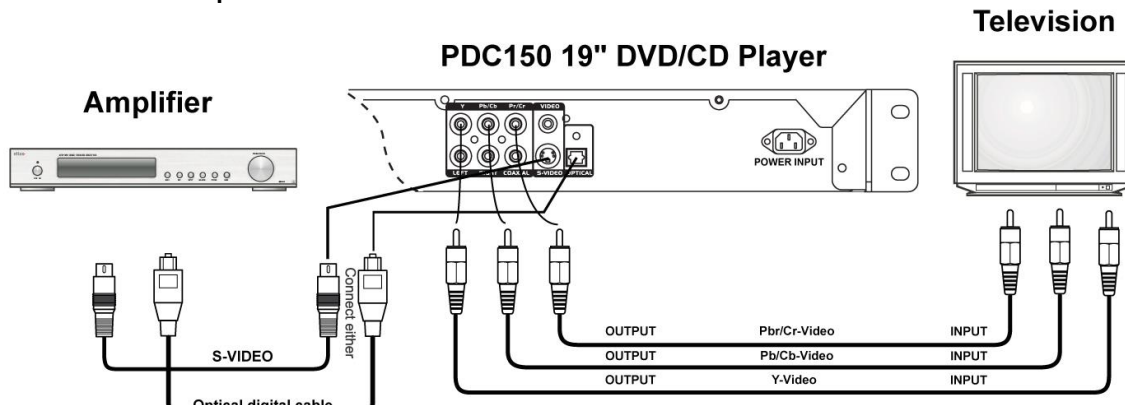

When using S-Video cable, don't use the Optical digital cable!

## REMOTE CONTROL

1. Standby
2. Display
3. A-B
4. Audio
5. Repeat
6. Subtitle
7. Selection buttons
8. Setup
9. DVD/USB
10. Mute
11. Eject
12. Zoom
13. Step
14. Angle
15. Slow
16. Forward/Backward
17. Previous/Next
18. Title
19. Enter
20. Menu
21. Stop
22. Pause / Play
23. Volume +/-

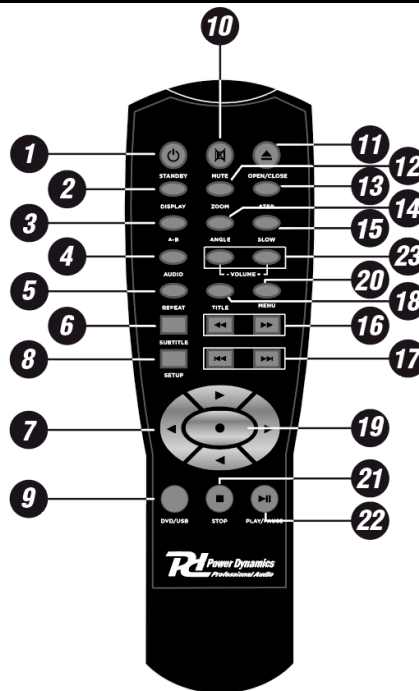

**Installation of batteries**

1. Remove the cover
2. Insert batteries.
3. Replace the cover

**Note:**

- The batteries must be placed correctly.
- Do not recharge, heat, open or short-circuit the batteries. Do not throw the batteries into open fire.
- Do not mix different types batteries or old and new batteries.
- If the remote control does not work properly, or if the range is reduced, all batteries should be replaced.

# DVD SETUP MENU

When you press the "Setup"-button on the remote control, the setup menu will be displayed.

When you have entered the setup menu, press the Scroll buttons to navigate and select the item desired. When you have selected an item press **ENTER** to confirm the entry and go to the sub-menu.

## GENERAL SETUP

### TV SYSTEM

Select PAL or NTSC to match the region setting of your TV type. Select AUTO to have the PDC150 detect the format.

- NTSC
- PAL60
- PAL
- AUTO

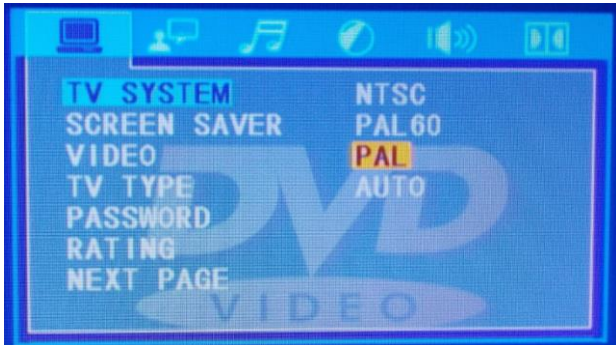

### SCREEN SAVER

Screen saver is used to protect your TV/video monitor when the player is idle for a signifi cant period of time.

ON: A screen saver will appear after the PDC150 is idle for a period of time.

OFF: There will be no screen saver.

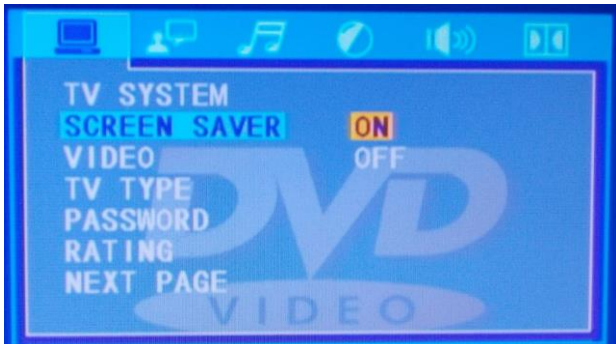

### VIDEO

Select the type of output you are using to connect the PDC150 to your TV system: S-video, YUV and RGB.

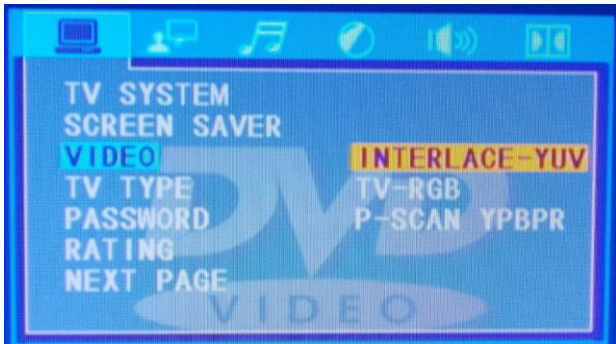

### TV TYPE

Select the format of the TV to which the PDC150 is connected.

- 4:3PS Pan & Scan for a normal TV
- 4:3LB Letterbox for a normal TV
- 16:9 Wide screen for a widescreen TV

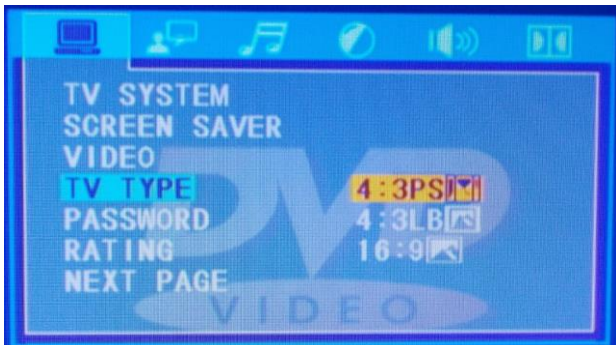

**PASSWORD**

Here the password function can be activated. If the password function is not "ON", the parental control settings can easily be changed.

Note: The default password is "8888"

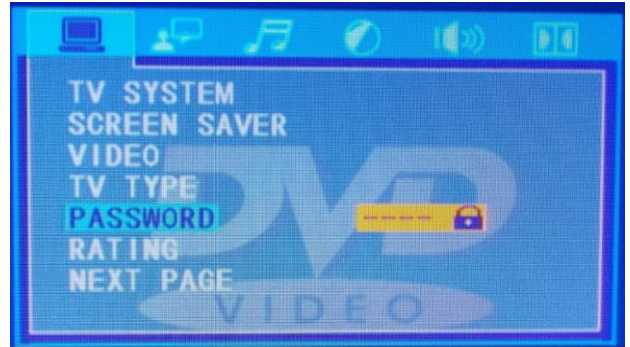

**RATING**

This function is used to limit children's watching of films with "adult scenes". Parental control varies from film to film and is indicated on the film cover.

There are eight Parental control levels from 1 to 8. When the parental control level is set to 8, all films can be watched.

Note: The password setting must be "OFF" before the parental control settings can be changed.

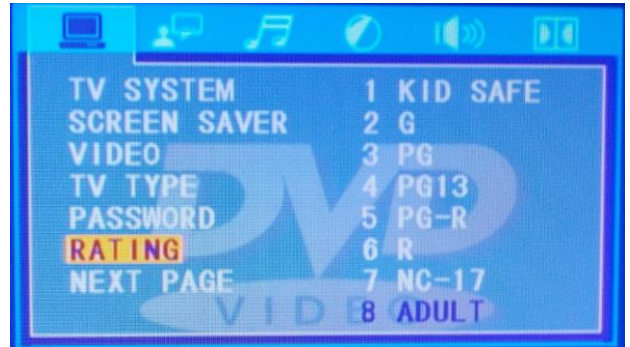

<b>KID SAF</b>	Kids material, recommended especially for children and viewers of all ages.
<b>G</b>	General audiences, recommended as acceptable for viewers of all ages.
<b>PG</b>	Parental guidance suggested.
<b>PG-13</b>	Material is unsuitable for children under age 13.
<b>PGR</b>	Parental Guidance – Restricted, recommended that parents restrict children under 17 from viewing or allow to view only when supervised by a parent or adult guardian.
<b>R</b>	Parental guidance suggested for children under 17
<b>NC-17</b>	No children under age 17; not recommended viewing for children under age 17.
<b>Adult</b>	Mature materials; should be viewed only by adults due to graphic sexual material, violence or language.

**DEFAULT**

This function is used to reset the settings of the unit to the factory settings.

Note: If you activate this function, all the settings that you have made will be lost.



**LAST MEMORY**

When this mode is enabled, the PDC150 will store the point that your disc was stopped, and return to that point when the disc is resumed. The disc can be removed from the player and the LAST MEMORY function will still play from the last point.



**LANGUAGE**

**OSD LANGUAGE**

This function allows you to select a language for the setup menu and for the screen display.

You can choose between English, Chinese, German, Spanish, French and Portuguese.



**AUDIO LANGUAGE**

Used to select the desired dubbing/audio language for the DVD film.

You can choose between English, Chinese, Japan, French, Spanish, Portuguese, German, Latin.

Note: This is only possible if the DVD supports the audio language in question.



**SUBTITLE LANGUAGE**

Used to select the desired subtitle language for a DVD film.

You can choose between English, Chinese, Japan, French, Spanish, Portuguese, German or switch off.

Note: This is only possible if the DVD supports the subtitle language in question.



**MENU LANGUAGE**

This function allows you to select menu language.

You can choose between English, Chinese, Japan, French, Spanish, Portuguese, German, Latin.



**AUDIO**

**AUDIO OUTPUT**

Here you set up the digital sound format that comes from the co-axial or optical output on the back panel. This signal is used when the unit is connected to a digital surround receiver.

OFF: Closes the digital outputs

RAW: Opens for the pure, non-modulated digital signal.

PCM: Stands for Pulse Code Modulation. It may be necessary to activate this function if the digital surround receiver cannot recognise the sound format.



**MICROPHONE SETUP**

Adjust the microphone setup.



**PROLOGIC**

Adjust the prologic sound modus.



**ECHO**

Adjust the echo effect of the microphone.



**MICROPHONE VOLUME**

Adjust the volume of the microphone.



**BRIGHTNES**

**BRIGHTNESS**

Increase or decrease the brightness of your on-screen image.



**CONTRAST**

Adjust the contrast of your on-screen image.



**HUE**

Adjust the HUE variance of the on-screen image.



**SATURATION**

Adjust the saturation of the on-screen image.



**SHARPNESS**

Set the level of sharpness of your on-screen image.



## **DOWNMIX**

### **DOWNMIX**

Select analogue sound format.

LT/RT: It's used when the unit is connected to a Pro Logic receiver through stereo RCA cables.

Stereo: Used when the unit is connected via amplifier through stereo RCA cables.



## **DOLBY SURROUND**

### **OP MODE**

Select Line Out or RF Remodulation.



### **DYNAMIC RANGE**

To avoid disturbing the neighbours at night, you can use this function to reduce the sound effects volume without changing the original tone.

- OFF No Compression
- 2/8 High compression, late night use
- 4/8 Medium compression for general use
- 6/8 Low compression
- FULL Full-volume, cinematic sound



### **DUAL MONO**

Here you can choose between stereo, left channel mono, right channel mono or mixed mono. This function can e.g. be used for a VCD with two languages. (e.g. English on the left side and French on the right side)

Stereo output: Outputs audio in stereo.

L-mono: Plays the Left side only through both Left and Right speaker outputs.

R-mono: Plays the Right side only through both the Left and Right speaker output.

Mix-mono: Plays virtual stereo with Left and Right Mono coming out of the Left and Right speaker outputs.



## TROUBLESHOOTING

Problem	Possible solution
No power supply	Check that the plug has been inserted properly into the socket.
No picture	Check the connection between DVD player and TV set. Check that the TV set is working properly
No sound	Check the connection between DVD-player and any other connected units Check that the TV set and amplifier are working properly and adjusted correctly.
The CD/DVD won't play	Check that the CD/DVD has been inserted correctly. Clean the CD/DVD.
CD/DVD-player doesn't react to signal from remote control	Remove any objects blocking the signal between remote control and CD/DVD-player. Check that the remote control is aimed at the front panel sensor on the CD/DVD-player. Check the batteries in the remote control and replace as necessary.
Picture has interference	Check the CD/DVD for dust and scratches. Clean or replace the CD/DVD. Turn off the device, wait for then seconds and turn it on again.
Nothing happens when CD/DVD-player unit buttons are pressed	Possible power drop out or power cut. Turn off the device, wait for ten seconds and turn it on again.



### Warning!

This device is equipped with a class 1 laser diode. To ensure a safe operation do not remove any covers or attempt to access the inside of the product. There are no serviceable parts inside the device. Maintenance and service operations are only to be carried out by authorized dealers.

## NEDERLANDS

Hartelijk dank voor de aanschaf van dit Power Dynamics product. Neemt U a.u.b. een paar momenten de tijd om deze handleiding zorgvuldig te lezen, aangezien wij graag willen dat u onze producten snel en volledig gebruikt.

Lees deze handleiding eerst door alvorens het product te gebruiken. Volg de instructies op anders zou de garantie wel eens kunnen vervallen. Neem ook altijd alle veiligheidsmaatregelen om brand en/of een elektrische schok te voorkomen. Tevens is het ook raadzaam om reparaties / modificaties e.d. over te laten aan gekwalificeerd personeel om een elektrische schok te voorkomen. Bewaar deze handleiding ook voor toekomstig gebruik.

- Bewaar de verpakking zodat u indien het apparaat defect is, dit in de originele verpakking kunt opsturen om beschadigingen te voorkomen.
- Voordat het apparaat in werking wordt gesteld, altijd eerst een deskundige raadplegen. Bij het voor de eerste keer inschakelen kan een bepaalde reuk optreden. Dit is normaal en verdwijnt na een poos.
- In het apparaat bevinden zich onder spanning staande onderdelen; open daarom NOOIT dit apparaat.
- Plaats geen metalen objecten en mors geen vloeistof in het effect. Dit kan leiden tot elektrische schokken of defecten.
- Toestel niet opstellen in de buurt van warmtebronnen zoals radiatoren etc. en niet op een vibrerende onder- grond plaatsen. Dek ventilatieopeningen nooit af.
- Het apparaat is niet geschikt voor continu gebruik.
- Wees voorzichtig met het netsnoer en beschadig deze niet. Als het snoer kapot of beschadigd is, kan dit leiden tot elektrische schokken of defecten.
- Als u de stekker uit het stopcontact neemt, trek dan niet aan het snoer, maar aan de stekker.
- Om brand of elektrische schok te voorkomen, dient u dit apparaat niet bloot te stellen aan regen of vocht.
- Verwijder of plaats een stekker nooit met natte handen resp. uit en in het stopcontact.
- Indien zowel de stekker en/of netsnoer als snoeringang in het apparaat beschadigd zijn dient dit door een vakman hersteld te worden.
- Indien het apparaat zo beschadigd is dat inwendige (onder)delen zichtbaar zijn mag de stekker NOOIT in het stopcontact worden geplaatst en het apparaat NOOIT worden ingeschakeld. Neem in dit geval contact op met de dealer.
- Sluit het apparaat nooit op een dimmer aan.
- Reparatie aan het apparaat dient te geschieden door een vakman of een deskundige.
- Sluit het apparaat alleen aan op een 220-240VAC / 50Hz (geaard) stopcontact, verbonden met een 10-16A meterkastgroep.
- Bij onweer altijd de stekker uit het stopcontact halen, zo ook wanneer het apparaat voor een langere tijd niet gebruikt wordt. Stelregel: Bij geen gebruik stekker verwijderen.
- Als u het apparaat lang niet gebruikt heeft en het weer wil gebruiken kan er condens ontstaan; laat het apparaat eerst op kamertemperatuur komen alvorens het weer in werking te stellen.
- Apparaat nooit in vochtige ruimten en buiten gebruiken.
- Om ongevallen in bedrijven te voorkomen moet rekening worden gehouden met de daarvoor geldende richtlijnen en moeten de aanwijzingen/waarschuwingen worden gevolgd.
- Het apparaat buiten bereik van kinderen houden. Bovendien mag het apparaat nooit onbeheerd gelaten worden.
- Gebruik geen schoonmaakspray om de schakelaars te reinigen. Restanten van deze spray zorgen ervoor dat smeer en stof ophopen. Raadpleeg bij storing te allen tijde een deskundige.
- Gebruik geen overmatige kracht bij het bedienen van het apparaat.
- Dit apparaat kan magnetisch veld veroorzaken. Houd dit apparaat ten minste 60 cm afstand van de computer of tv.
- Laad de accu elke 3 maanden als u het apparaat voor een langere periode niet gebruikt. De batterij kan worden beschadigd.
- Bij een ongeval met dit product altijd eerst een deskundige raadplegen alvorens opnieuw te gebruiken.
- Tracht het apparaat niet schoon te maken met chemische oplossingen. Dit kan de lak beschadigen. Gebruik een droge doek om schoon te maken.
- Blijf uit de buurt van elektronische apparatuur die bromstoringen zouden kunnen veroorzaken.
- Bij reparatie dienen altijd originele onderdelen te worden gebruikt om onherstelbare beschadigingen en/of ontoelaatbare straling te voorkomen.
- Schakel eerst het toestel uit voordat u het netsnoer verwijdert. Verwijder netsnoer en aansluitsnoeren voordat u dit product gaat verplaatsen.
- Zorg ervoor dat het netsnoer niet beschadigd/defect kan raken wanneer mensen erover heen lopen. Het netsnoer vóór ieder gebruik controleren op breuken/defecten!
- In Nederland/België is de netspanning 220-240Vac/50Hz. Indien u reist (en u neemt het apparaat mee) informeer dan naar de netspanning in het land waar u verblijft.



Deze markering wordt weergegeven om u erop attent te maken dat een levensgevaarlijke spanning in het product aanwezig is en dat bij aanraking van deze delen een elektrische schok wordt verkregen.



Deze instructiemarkering wordt weergegeven om u erop te wijzen dat de instructie zeer belangrijk is om te lezen en/of op te volgen.

**OPMERKING:** Om zeker te zijn van een correcte werking, dient u dit apparaat in een ruimte te gebruiken waar de temperatuur tussen de 5°C/41°F en 35°C/95°F ligt.



Raadpleeg eventueel [www.wecycle.nl](http://www.wecycle.nl) en/of [www.vrom.nl](http://www.vrom.nl) v.w.b. het afdanken van elektronische apparaten in het kader van de WEEE-regeling. Vele artikelen kunnen worden gerecycled, gooi ze daarom niet bij het huisvuil maar lever ze in bij een gemeentelijk depot of uw dealer. Lever ook afgedankte batterijen in bij uw gemeentelijk depot of bij de dealer, zie [www.stibat.nl](http://www.stibat.nl)

*Alle (defecte) artikelen dienen gedurende de garantieperiode altijd retour te worden gezonden in de originele verpakking. Voer zelf geen reparaties uit aan het toestel; in elk geval vervalt de totale garantie. Ook mag het toestel niet eigenmachtig worden gemodificeerd, ook in dit geval vervalt de totale garantie. Ook vervalt de garantie bij ongevallen en beschadigingen in elke vorm t.g.v. onoordeelkundig gebruik en het niet in acht nemen van het gestelde in deze gebruiksaanwijzing. Tevens aanvaardt Power Dynamics geen enkele aansprakelijkheid in geval van persoonlijke ongelukken als gevolg van het niet naleven van veiligheidsinstructies en waarschuwingen. Dit geldt ook voor aevolaschade in welke vorm dan ook.*



• Aansluiten audio systeem en televisie

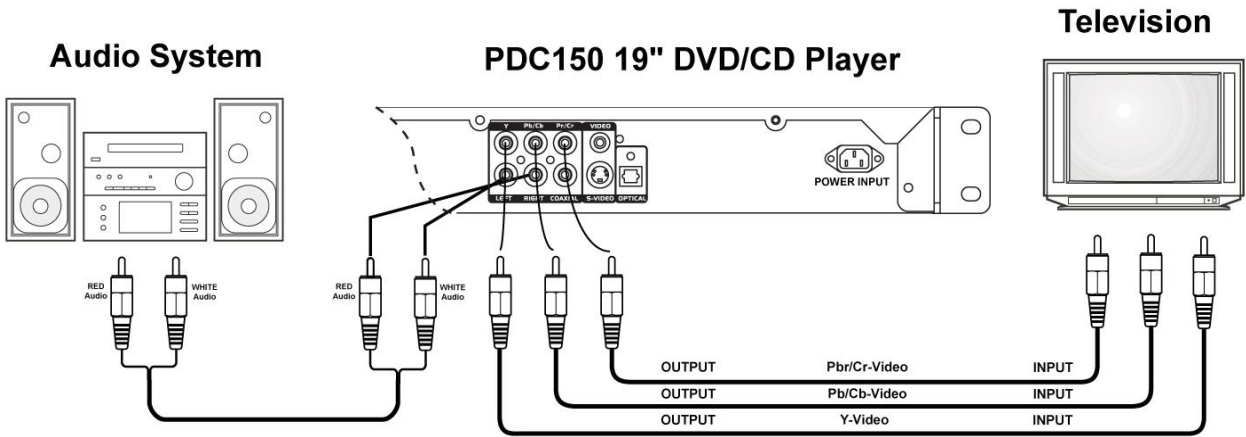

• Aansluiten versterker en televisie

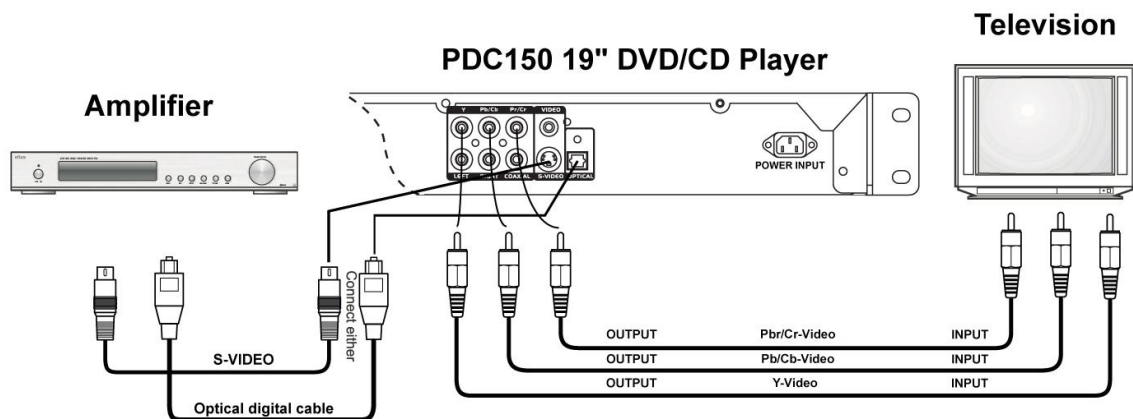

When using S-Video cable, don't use the Optical digital cable!

## AFSTANDBEDIENING

1. Standby
2. Display
3. A-B
4. Audio
5. Repeat
6. Subtitel
7. Selectie knoppen
8. Setup
9. DVD/USB
10. Mute
11. Eject
12. Zoom
13. Step
14. Angle
15. Langzaam afspelen
16. Vooruit/Achteruit
17. Vorige / Volgende
18. Titel
19. Enter
20. Menu
21. Stop
22. Pauze / Afspelen
23. Volume +/-

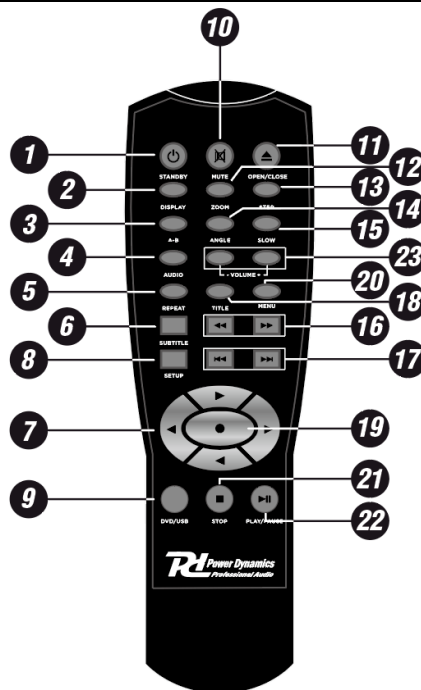

### Plaatsen van batterijen

1. Verwijder het deksel.



2. Plaats de batterijen.

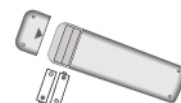

3. Plaats het deksel.



### Opmerking:

- De batterijen moeten correct worden geplaatst.
- Ga nooit de batterijen herladen, verhitten, openen of kortsluiten. Gooi de batterijen niet in open vuur.
- Gebruikt geen verschillende soorten batterijen of oude en nieuwe batterijen gelijktijdig.
- Als de afstandsbediening niet goed werkt, of als het bereik wordt verminderd. Vervang dan altijd alle batterijen.

## DVD SETUP MENU

Wanneer u op de "Setup"-knop van de afstandsbediening drukt, zal het setup-menu worden weergegeven.

Wanneer u het setup-menu bevindt, drukt u op de pijltoetsen om te navigeren en selecteer het gewenste item. Wanneer u een keuze heeft gemaakt, drukt u op **ENTER** om de keuze te bevestigen en ga vervolgens naar het submenu.

### ALGEMENE INSTELLINGEN

#### TV SYSTEM

Selecteer PAL of NTSC afhankelijk van de regio-instelling van uw televisie. Selecteer AUTO indien de PDC150 automatisch het formaat moet detecteren.

- NTSC
- PAL60
- PAL
- AUTO

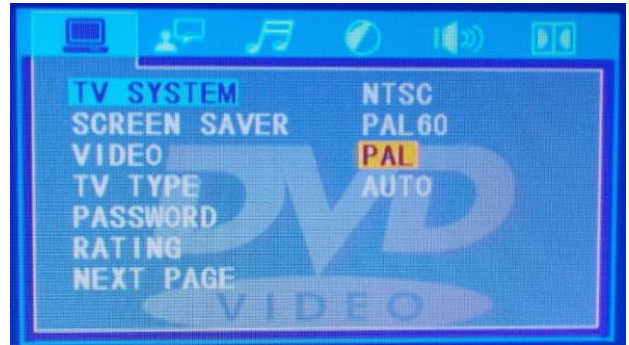

#### SCREEN SAVER

Schermb beveiliging wordt gebruikt om uw TV / monitor te beveiliging bij geen gebruik voor langere periode.

ON: Schermbeveiliging verschijnt nadat de PDC150 voor langere periode inactief is.

OFF: Geen schermbeveiliging geselecteerd.

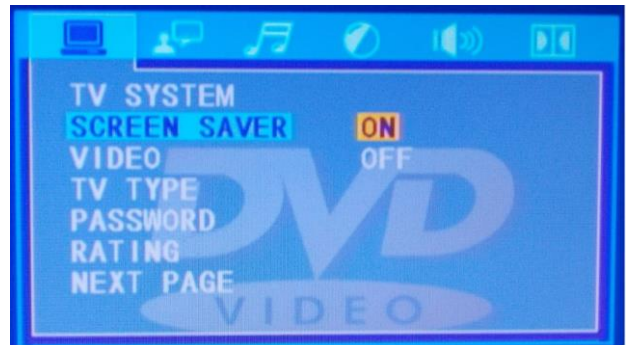

#### VIDEO

Selecteer het type uitgang dat u gebruikt om de PDC150 aan te sluiten op uw televisie: S-video, YUV en RGB.

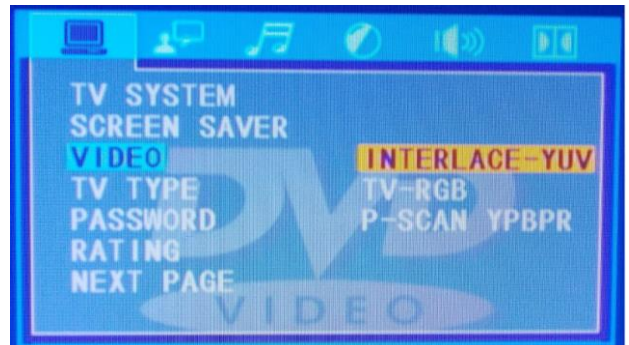

#### TV TYPE

Selecteer het TV-formaat waarop de PDC150 is aangesloten.

- 4: 3PS Pan & Scan voor een normale tv
- 4: 3 LB Letterbox voor een normale tv
- 16: 9 Voor een breedbeeld-tv

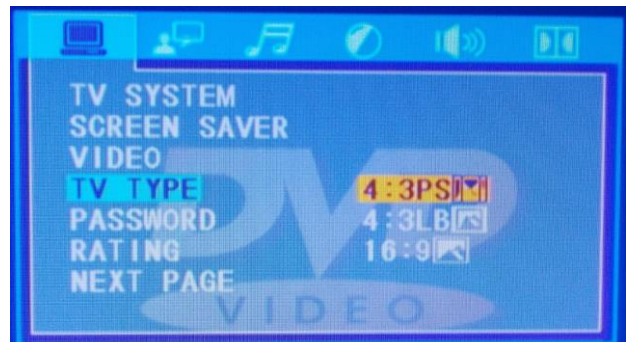

## PASSWORD

Hier kunt u een wachtwoord activeren. Als het wachtwoord op "ON" staat, kunnen de instellingen voor ouderlijk toezicht worden gewijzigd.

Opmerking: Het standaard wachtwoord is "8888"

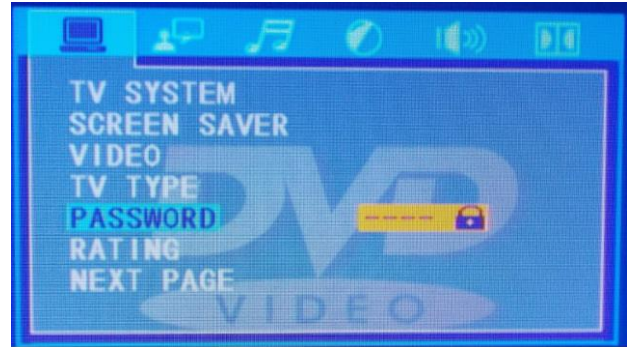

## RATING

Deze functie wordt gebruikt om kinderen het kijken van bepaalde films te beperken. Ouderlijk toezicht varieert van film tot film en wordt weergegeven op de verpakking van de DVD.

Er zijn acht kinderslot niveaus. Als het ouderlijk toezicht is ingesteld op 8, kunnen alle films worden bekeken.

Opmerking: Het wachtwoord moet "OFF" zijn voordat de instellingen voor ouderlijk toezicht kunnen worden gewijzigd.

<b>KID SAF</b>	Geschikt voor kinderen en kijkers van alle leeftijden.
<b>G</b>	Algemeen publiek, geschikt voor kijkers van alle leeftijden.
<b>PG</b>	Meekijken aanbevolen.
<b>PG-13</b>	Geschikt voor kinderen jonger dan 13.
<b>PGR</b>	Meekijken gewenst/beperkt, aanbevolen dat de ouders van kinderen jonger dan 17 jaar niet laten kijken of enkel wanneer een ouder of volwassene meekijkt.
<b>R</b>	Ouderbegeleiding aanbevolen voor kinderen jonger dan 17.
<b>NC-17</b>	Niet geschikt / afgeraden voor kinderen onder de leeftijd van 17.
<b>Adult</b>	Geschikt voor volwassenen; mag alleen worden bekeken door volwassenen als gevolg van seks, geweld en grof taalgebruik.

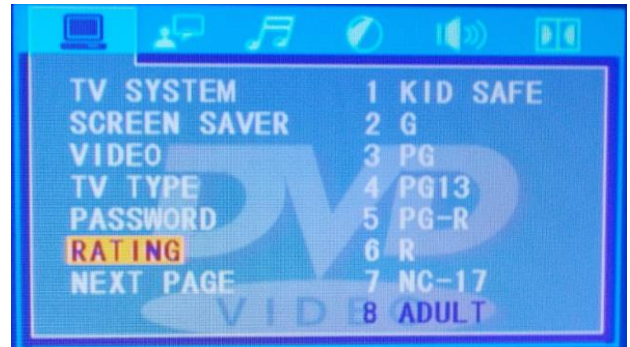

## DEFAULT

Deze functie wordt gebruikt om de instellingen van het apparaat terug te zetten naar de fabrieksinstellingen.

**Opmerking:** Als u deze functie activeert, zullen alle instellingen die u hebt gemaakt verloren gaan.



## LAST MEMORY

Als deze modus is ingeschakeld, zal de PDC150 het punt waar de DVD is gestopt onthouden en vanaf dit punt hervatten zodra DVD weer terug wordt geplaatst.



## **TAAL INSTELLINGEN**

### **OSD LANGUAGE**

Met deze functie kunt u een taal voor het setup-menu en schermweergave selecteren.

U kunt kiezen tussen Engels, Chinees, Duits, Spaans, Frans en Portugees.



### **AUDIO LANGUAGE**

Deze functie wordt gebruikt om de gewenste audio-taal voor de DVD-film te selecteren.

U kunt kiezen tussen Engels, Chinees, Japan, Frans, Spaans, Portugees, Duits en Latin.

**Opmerking:** Dit is alleen mogelijk als de DVD deze functie ondersteunt.



### **SUBTITLE LANGUAGE**

Deze functie wordt gebruikt om de gewenste taal voor de ondertiteling van een DVD-film te selecteren

U kunt kiezen tussen Engels, Chinees, Japan, Frans, Spaans, Portugees, Duits en uitschakelen.

**Opmerking:** Dit is alleen mogelijk als de DVD deze functie ondersteunt.



### **MENU LANGUAGE**

Met deze functie kunt u de menutaal te selecteren.

U kunt kiezen tussen Engels, Chinees, Japan, Frans, Spaans, Portugees, Duits en Latin.



## **AUDIO INSTELLINGEN**

### **AUDIO OUTPUT**

Hier stelt u het juiste geluidsformaat in dat afkomstig is van de coaxiale of optische uitgang op de achterzijde. Dit signaal wordt gebruikt wanneer het apparaat is aangesloten op een digitale surround ontvanger.

OFF: Uitschakelen van alle digitale uitgangen

RAW: Open voor de puur, niet-gemoduleerd digitaal signaal.

PCM: Staat voor Pulse Code Modulation. Het kan nodig zijn om deze functie te activeren als de digitale surround receiver het geluid formaat niet kan herkennen.



### **MICROPHONE SETUP**

Instellen van microfoon.



### **PROLOGIC**

Instellen van prologic sound modus.



### **ECHO**

Instellen van echo effect van de microfoon.



### **MICROPHONE VOLUME**

Instellen van microfoon volume.



## HELDERHEID INSTELLINGEN

### **BRIGHTNESS**

Verhogen of verlagen van de helderheid beeldscherm.



### **CONTRAST**

Instellen van het beeldscherm contrast.



### **HUE**

Instellen van kleurbeeld beeldscherm.



### **SATURATION**

Instellen van verzadiging beeldscherm.



### **SHARPNESS**

Instellen van beeldscherpte.



## DOWNMIX

### **DOWNMIX**

Selecteer een analoge audio-formaat.

LT / RT: Wordt gebruikt wanneer het apparaat is aangesloten op een Pro Logic receiver door middel van stereo RCA kabels.

Stereo: Wordt gebruikt wanneer het toestel via de versterker is aangesloten via stereo RCA kabels.



## DOLBY SURROUND

### **OP MODE**

Selecteer Line Out of RF Remodulatie.



### **DYNAMIC RANGE**

Om te voorkomen dat de burens 's nachts geen geluidsoverlast ervaren, kunt u deze functie gebruiken om het volume van het geluid te verminderen zonder dat de oorspronkelijke toon verandert.

- OFF Geen compressie
- 2/8 Hoge compressie, 's nachts te gebruiken
- 4/8 Medium compressie voor algemeen gebruik
- 6/8 Lage compressie
- FULL Volledige volume, bioscoop geluid



### **DUAL MONO**

Hier kunt u kiezen tussen stereo, linker kanaal mono, rechterkanaal mono of gemengde mono. Deze functie kan bijv. worden gebruikt voor een VCD met twee talen. (Bijvoorbeeld Engels aan de linkerkant en Frans aan de rechterkant)

Stereo-uitgang: Audio weergave in stereo.

L-mono: Weergave van linkerkant door middel van zowel linkse als rechtse luidspreker uitgang.

R-mono: Speelt de rechterzijde alleen door middel van zowel de rechter luidspreker uitgangen van een Multiplex disc links en.

Mix-mono: Speelt virtuele stereo-installatie met links en rechts Mono coming out van de Rechter luidspreker uitgangen links en +.



## PROBLEEMOPLOSSEN

<b>Probleem</b>	<b>Mogelijke oplossing</b>
<b>Geen voeding</b>	Controleer of de stekker goed is ingebracht in het stopcontact.
<b>Geen beeld</b>	Controleer de verbinding tussen de DVD-speler en TV. Controleer of het TV-toestel goed werkt.
<b>Geen geluid</b>	Controleer de verbinding tussen de DVD-speler en eventuele andere aangesloten apparaten. Controleer of het TV-toestel en de versterker goed werken en correct zijn afgesteld.
<b>De CD/DVD wordt niet afgespeeld</b>	Controleer of de CD/DVD correct is geplaatst. Reinig de CD/DVD.
<b>CD/DVD-speler reageert niet op het signaal van de afstandsbediening</b>	Verwijder eventuele voorwerpen die het signaal tussen de afstandsbediening en CD/DVD-speler kunnen hinderen. Controleer of de afstandsbediening is gericht op het IR-sensor in het voorpaneel van de CD/DVD-speler. Controleer de batterijen in de afstandsbediening en zo nodig vervangen.
<b>Beeld heeft storing</b>	Controleer de CD/DVD op stof en krassen. Reinig of vervang de CD/DVD. Schakel het apparaat uit, wacht dan enkele seconden en zet hem weer aan.
<b>Er gebeurt niets wanneer de toetsen van de CD/DVD-speler worden ingedrukt</b>	Mogelijke stroom uitval of een stroomstoring. Schakel het apparaat uit, wacht tien seconden en zet hem weer aan.



### **Waarschuwing!**

Dit apparaat is uitgerust met een klasse 1 laserdiode. Om een veilige werking te garanderen, mogen er geen panelen worden verwijderd om toegang tot de binnenkant te verkrijgen. Er bevinden geen serviceonderdelen in het apparaat. Onderhoud en service activiteiten mogen alleen door geautoriseerde dealers worden uitgevoerd.

# DEUTSCH

Vielen Dank für den Kauf dieses Power Dynamics gerat. Nehmen Sie sich einen Augenblick Zeit, um diese Anleitung sorgfältig durchzulesen, damit sie die Möglichkeiten, die unser Produkt bietet, sofort voll ausnutzen können.

Lesen Sie erst die Anleitung vollständig vor der ersten Inbetriebnahme durch. Befolgen Sie die Anweisung, da sonst jeglicher Garantieanspruch verfällt. Treffen Sie stets alle Sicherheits-vorkehrungen um Feuer und/oder Stromschlag zu vermeiden. Reparaturen dürfen nur von qualifiziertem Fachpersonal ausgeführt werden, um Stromschlag zu vermeiden. Bewahren Sie diese Anleitung für spätere Bezugnahme auf.

- Bewahren Sie die Verpackung auf, um das Gerät im Bedarfsfall sicher transportieren zu können.
- Bevor das Gerät in Betrieb genommen wird, muss es erst von einem Fachmann überprüft werden. Bei der ersten Benutzung kann etwas Geruch auftreten. Das ist normal und verschwindet nach einer Weile
- Das Gerät enthält unter Spannung stehende Teile. Daher NIEMALS das Gehäuse öffnen.
- Keine Metallgegenstände oder Flüssigkeiten ins Gerät dringen lassen. Sie können zu Stromschlag und Defekten führen.
- Gerät nicht in der Nähe von Wärmequellen wie Heizkörpern aufstellen. Nicht auf eine vibrierende Oberfläche stellen. Niemals die Belüftungsschlitze abdecken.
- Das Gerät ist nicht für Dauerbetrieb geeignet.
- Gehen Sie vorsichtig mit dem Netzkabel um und beschädigen Sie es nicht. Eine beschädigte Netzschnur kann zu Stromschlag und Defekten führen.
- Wenn Sie das Gerät vom Netz trennen, immer am Stecker ziehen, niemals an der Schnur.
- Um Feuer und Stromschlag zu vermeiden, das Gerät vor Regen und Feuchtigkeit schützen.
- Den Stecker nie mit nassen Händen in eine Netzsteckdose stecken oder abziehen.
- Wenn sowohl der Stecker und/oder die Netzschnur bzw. der Kabeleintritt ins Gerät beschädigt sind, müssen sie von einem Fachmann repariert werden.
- Wenn das Gerät so beschädigt ist, dass Innenteile sichtbar sind, darf der Stecker NICHT in eine Steckdose gesteckt werden und das Gerät darf NICHT eingeschaltet werden. Wenden Sie sich in dem Fall an Ihren Fachhändler. Das Gerät darf nicht an einen Dimmer angeschlossen werden.
- Reparaturen dürfen nur von einem Fachmann oder Sachverständigen ausgeführt werden.
- Das Gerät nur an eine geerdete 10-16A Netzsteckdose mit 220-240V AC/50Hz Spannung anschließen.
- Bei Gewitter oder längerem Nichtgebrauch den Netzstecker abziehen. Die Regel gilt: Bei Nichtgebrauch Netzstecker abziehen.
- Wenn das Gerät längere Zeit nicht benutzt wurde, kann sich Kondenswasser gebildet haben. Lassen Sie das Gerät erst auf Zimmertemperatur kommen, bevor Sie es einschalten. Das Gerät nicht in feuchten Räumen oder im Freien benutzen.
- Um Unfällen in der Öffentlichkeit vorzubeugen, müssen die geltenden Richtlinien beachtet und die Anweisungen/Warnungen befolgt werden.
- Niemals das Gerät kurz hintereinander ein- und ausschalten. Dadurch verkürzt sich die Lebensdauer erheblich.
- Das Gerät außerhalb der Reichweite von Kindern halten. Das Gerät niemals unbeaufsichtigt lassen.
- Die Regler nicht mit Reinigungssprays reinigen. Diese hinterlassen Rückstände, die zu Staub- und Fettsammlungen führen. Bei Störungen immer einen Fachmann um Rat fragen.
- Das Gerät nur mit sauberen Händen bedienen.
- Das Gerät nicht mit Gewalt bedienen.
- Nach einem Unfall mit dem Gerät immer erst einen Fachmann um Rat fragen, bevor Sie es wieder einschalten.
- Keine chemischen Reinigungsmittel benutzen, die den Lack beschädigen. Das Gerät nur mit einem trockenen Tuch abwischen.
- Nicht in der Nähe von elektronischen Geräten benutzen, die Brummstörungen verursachen können.
- Bei Reparaturen nur die Original-Ersatzteile verwenden, um starke Schäden und/oder gefährliche Strahlungen zu vermeiden.
- Bevor Sie das Netz- und/oder Anschlusskabel abziehen, erst das Gerät ausschalten. Netz- und Anschlusskabel abziehen, bevor Sie das Gerät umstellen.
- Sorgen Sie dafür, dass das Netzkabel nicht beschädigt werden kann, wenn Menschen darüber laufen. Das Netzkabel vor jedem Einsatz auf Brüche/Schadstellen überprüfen.
- In Deutschland beträgt die Netzspannung 220-240V AC / 50Hz. Wenn Sie das Gerät auf Reisen mitnehmen, prüfen Sie, ob die örtliche Netzspannung den Anforderungen des Geräts entspricht.



Dieses Zeichen weist den Benutzer darauf hin, dass lebensgefährliche Spannungen im Gerät anliegen, die bei Berührung einen Stromschlag verursachen.



Dieses Zeichen lenkt die Aufmerksamkeit des Benutzers auf wichtige Hinweise in der Anleitung hin, die unbedingt eingehalten werden müssen.

**HINWEIS:** Um einen einwandfreien Betrieb zu gewährleisten, muss die Raumtemperatur zwischen 5° und 35°C liegen.



Tronios BV Registrierungsnummer : DE51181017 (ElektroG).

Dieses Produkt darf am Ende seiner Lebensdauer nicht über den normalen Haushaltsabfall entsorgt werden, sondern muss an einem Sammelpunkt für das Recycling abgegeben werden. Hiermit leisten Sie einen wichtigen Beitrag zum Schutze unserer Umwelt.

Tronios BV Registrierungsnummer : 21003000 (BatterieG).

Lithiumbatterien und Akkupacks sollten nur im entladenen Zustand in die Altbatteriesammelgefäße bei Handel und bei öffentlich-rechtlichen Entsorgungsträgern gegeben werden. Bei nicht vollständig entladenen Batterien Vorsorge gegen Kurzschluß treffen durch Isolieren der Pole mit Klebestreifen. Der Endnutzer ist zur Rückgabe von Altbatterien gesetzlich verpflichtet.

Reparieren Sie das Gerät niemals selbst und nehmen Sie niemals eigenmächtig Veränderungen am Gerät vor. Sie verlieren dadurch den Garantieanspruch. Der Garantieanspruch verfällt ebenfalls bei Unfällen und Schäden in jeglicher Form, die durch unsachgemäßen Gebrauch und Nichtbeachtung der Warnungen und Sicherheitshinweise in dieser Anleitung entstanden sind. Power Dynamics ist in keinem Fall verantwortlich für persönliche Schäden in Folge von Nichtbeachtung der Sicherheitsvorschriften und Warnungen. Dies gilt auch für Folgeschäden jeglicher Form.

## FRONTSEITE

1. Ein- / Ausschalter
2. CD/DVD Fach
3. USB
4. Echo
5. Mikrofonlautstärkeregler
6. Öffnen / Schließen
7. Stop
8. Titel zurück
9. Wiedergabe und Pause
10. Nächsten Titel
11. Bildschirm
12. Infrarotsensor
13. Mikrofon 1 & 2, 6.3mm Klinkeneingang

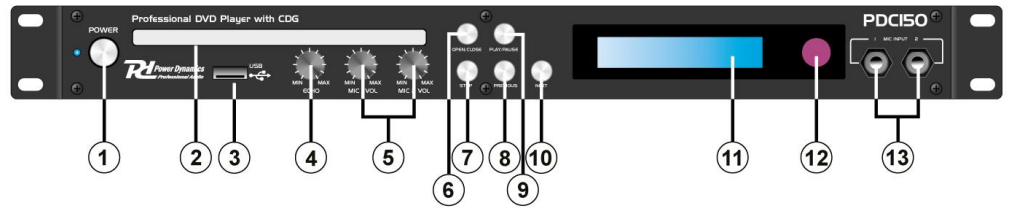

## RÜCKSEITE

1. Mikrofon 1 & 2, XLR-Eingang
2. Komponenten-Video-Ausgang
3. Audioausgang
4. Koaxial-Ausgang
5. S-Video Ausgang
6. Optischer Ausgang
7. Composite-Video-Ausgang
8. Netzanschluss

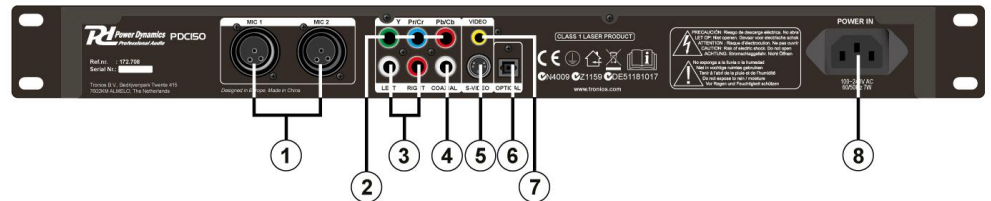

## ANSCHLUSS

- Anschluss Fernseher optisches Kabel

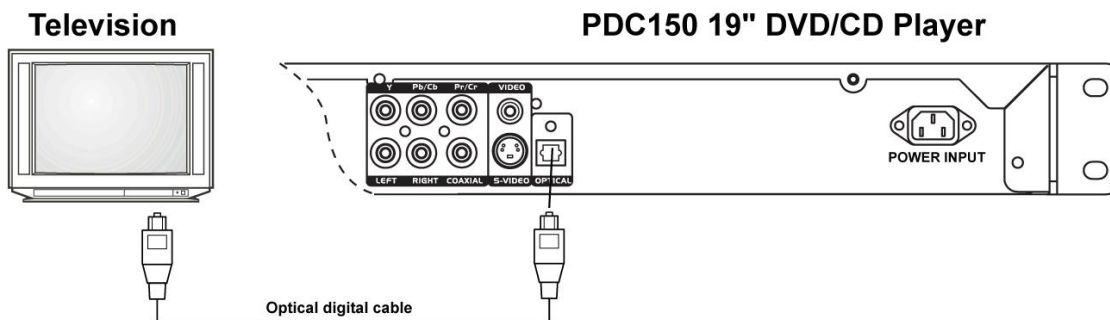

- Anschluss Fernseher über A/V-Kabel

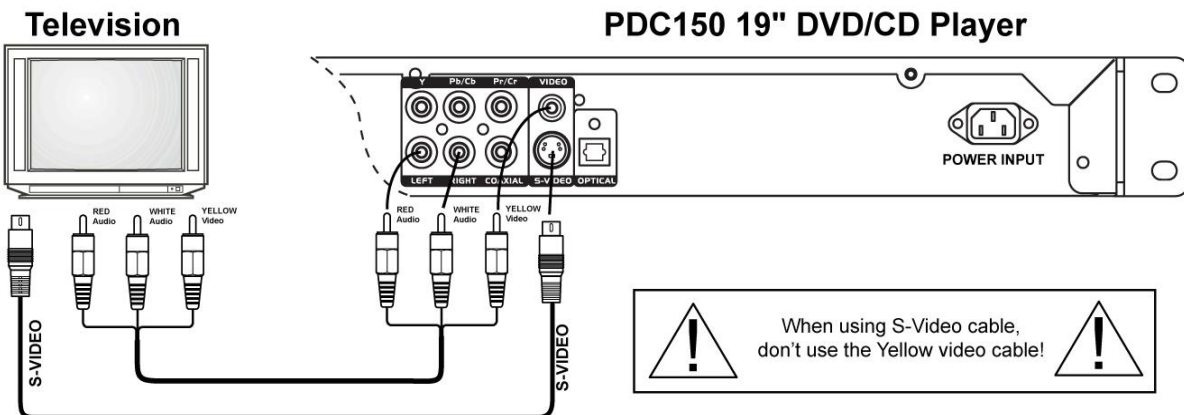

- Anschluss Audiosystem und Fernseher

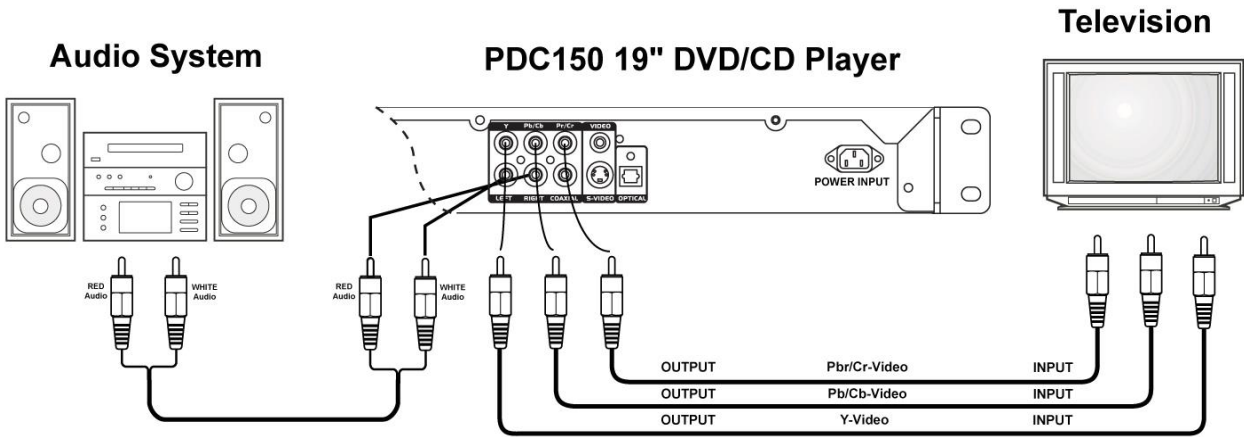

- Anschluss verstärker und Fernseher

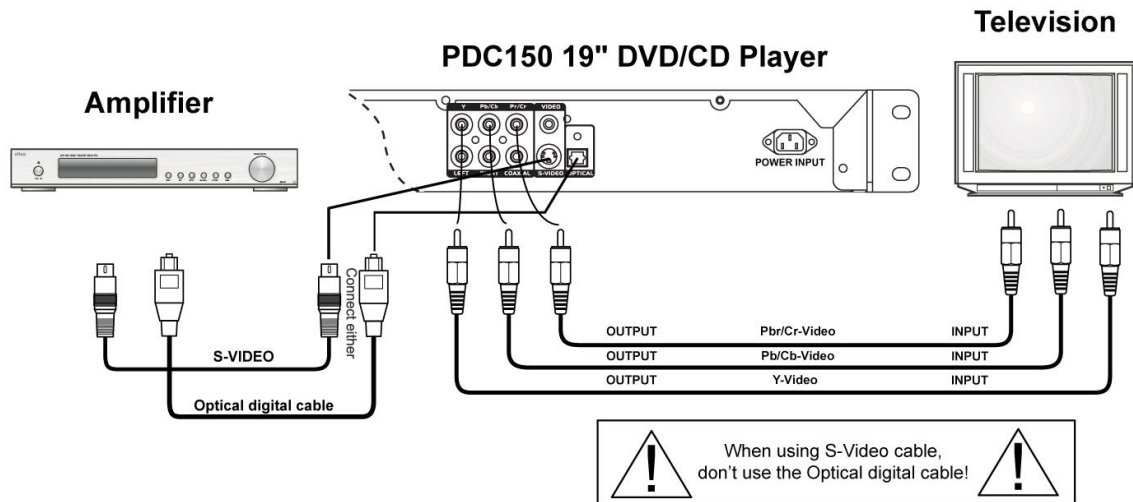

## FERNBEDIENUNG

1. Standby
2. Display
3. A-B
4. Audio
5. Repeat
6. Subtitle
7. Pfeiltasten
8. Setup
9. DVD/USB
10. Stummtaste
11. Öffnen und Schliessen
12. Zoom
13. Step
14. Angle
15. Slow
16. Vor-/Rückspulen
17. Früher/Nächster
18. Titel
19. Enter
20. Menü
21. Stop
22. Play / Wiedergabe
23. Lautstärke + /-

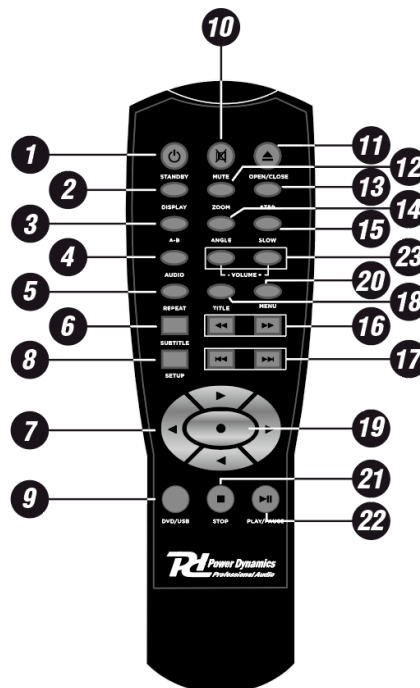

### Installation der Batterien

1. Entfernen Sie den Deckel
2. Legen Sie die Batterien.
3. Setzen Sie den Deckel.

#### Note:

- Die Batterien müssen richtig eingesetzt werden.
- Niemals die Batterien wieder aufladen, offen oder Kurzschluss der Batterien. Die Batterien nicht ins offene Feuer geworfen werden.
- Verwenden Sie unterschiedliche Batterietypen oder alte und neue Batterien gleichzeitig.
- Wenn die Fernbedienung nicht richtig funktioniert, oder wenn der Bereich reduziert wird. Immer alle Batterien ersetzen.

# DVD SETUP MENU

Wenn Sie den "Setup" -Taste auf der Fernbedienung drücken, wird das Setup-Menü angezeigt werden.

Wenn Sie das Setup-Menü eingegeben haben, drücken Sie die Pfeiltasten zum Navigieren und die gewünschte Option auszuwählen. Wenn Sie Auswahl getroffen haben, drücken Sie auf **ENTER** um die Eingabe zu bestätigen und in den Untermenüs gehen.

## ALLGEMEIN

### TV SYSTEM

Hier können Sie das TV-System in Ihrem Land auszuwählen.

- NTSC
- PAL60
- PAL
- AUTO

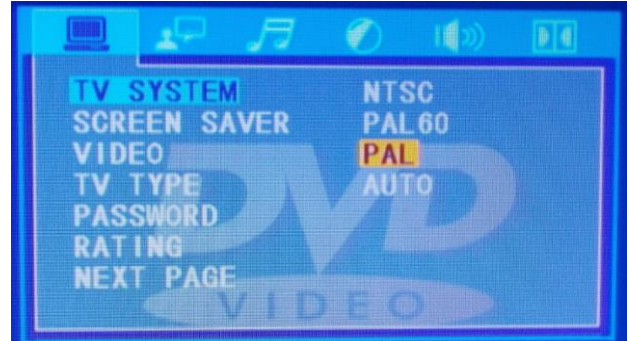

### SCREEN SAVER

Bildschirmschoner wird verwendet, um Ihr TV / Video-Monitor zu schützen, wenn der Spieler für einen bedeuten kippe Zeitraum inaktiv ist.

ON: Ein Bildschirmschoner wird angezeigt, nachdem die PDC150 für einen bestimmten Zeitraum inaktiv ist.

OFF: Es wird kein Bildschirmschoner angezeigt.

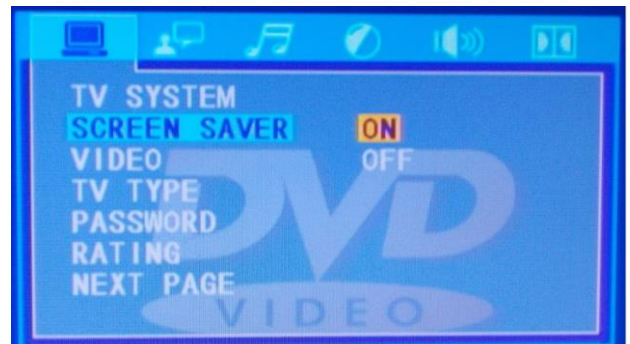

### VIDEO

Wählen Sie die Ausgabebetyp, die Sie verwenden um die PDC150 auf Ihrem Fernseher zu verbinden: S-Video, YUV und RGB.

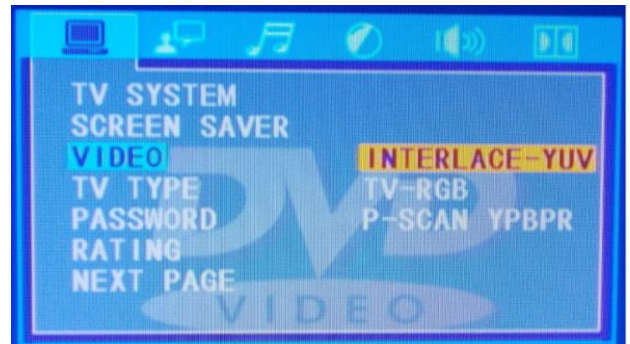

### TV TYPE

Wählen Sie das Format des Fernsehers, an das der PDC150 angeschlossen ist.

- |           |  |
|-----------|--|
| Normal/PS | 4:3 Pan & Scan, für einen normalen Fernseher   |
| Normal/LB | 4:3 Letterbox, für einen normalen Fernseher    |
| WIDE      | 16:9 Wide screen, für einen Breitbildfernseher |

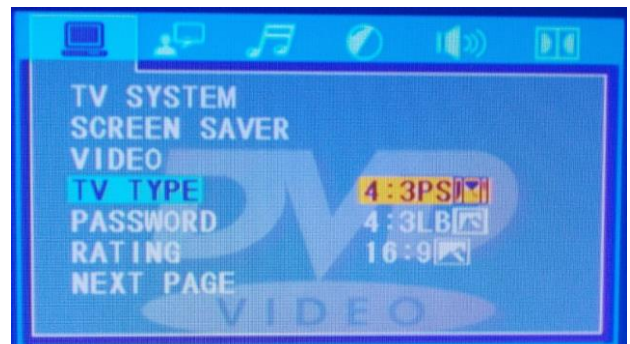

**PASSWORD**

Hier können Sie ein Passwort aktivieren. Wenn das Passwort auf "ON", können die elterliche Kontrolle geändert werden.

**Hinweis:** Das Standardpasswort ist "8888"

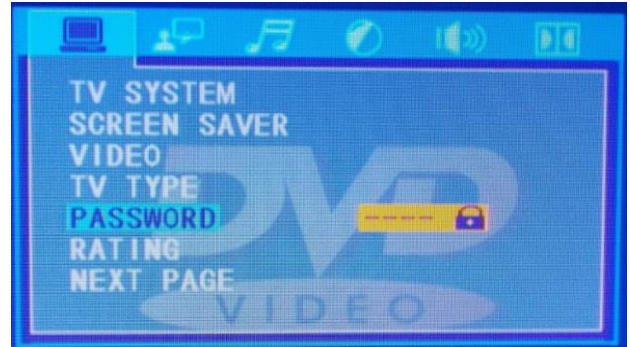

**RATING**

Diese Funktion wird verwendet, um Kinder bestimmte Filme nicht zu lassen, zu beobachten. Elterliche Kontrolle variiert von Film zu Film und wird auf der Verpackung des DVD angezeigt.

Es gibt acht elterliche Kontrolle niveaus. Wenn die Kindersicherung 8 eingestellt ist, können alle Filme gesehen werden.

**Hinweis:** Das Passwort sollte "OFF" werden, bevor die elterliche Kontrolle ändern können.



<b>KID SAF</b>	Geeignet für Kinder und Zuschauer aller Altersgruppen.
<b>G</b>	General, geeignet für Zuschauer aller Altersgruppen.
<b>PG</b>	Elterliche Führung vorgeschlagen.
<b>PG-13</b>	Geeignet für Kinder unter 13 Jahren.
<b>PGR</b>	Elterliche Führung / begrenzt, empfohlen dass Eltern die Kinder unter 17 Jahren das Anschauen oder gerade dann, wenn ein Elternteil oder Erwachsenen beschränken.
<b>R</b>	Elterliche Führung empfohlen für Kinder unter 17.
<b>NC-17</b>	Nicht geeignet / nicht für Kinder unter 17 Jahren empfohlen.
<b>Adult</b>	Geeignet für Erwachsene; darf nur von Erwachsenen aufgrund von Sex, Gewalt und grobe Sprache eingesehen werden.

**DEFAULT**

Diese Funktion wird verwendet, um die Geräteeinstellungen auf die Werkseinstellungen zurückzusetzen .

**Hinweis:** Wenn Sie diese Funktion aktivieren, werden alle Einstellungen die Sie gemacht haben, gehen verloren.



**LAST MEMORY**

Wenn dieser Modus aktiviert ist, wird der PDC150 der Punkt, wo die DVD gestoppt ist Erinnerung und von diesem Punkt wieder aufnehmen, wenn DVD wieder eingeführt wird.



## SPRACHE EINSTELLUNGEN

### **OSD LANGUAGE**

Mit dieser Funktion können Sie eine Sprache für das Setup-Menü und die Bildschirmanzeige wählen.

Sie können zwischen Englisch, Chinesisch, Deutsch, Spanisch, Französisch und Portugiesisch zur Verfügung.



### **AUDIO LANGUAGE**

Hier können Sie die gewünschte Audio / Audiosprache für die DVD-Film auszuwählen.

Sie können zwischen Englisch, Chinesisch, Japan, Französisch, Spanisch, Portugiesisch, Deutsch und Latein wählen.

**Hinweis:** Diese ist nur möglich, wenn die DVD dieses Funktion unterstützt.



### **SUBTITLE LANGUAGE**

Hier können Sie die Sprache der Untertitel eines DVD-Films auswählen.

Sie können zwischen Englisch, Chinesisch, Japan, Französisch, Spanisch, Portugiesisch, Deutsch und Ausschalten wählen.

**Hinweis:** Diese ist nur möglich, wenn die DVD dieses Funktion unterstützt.

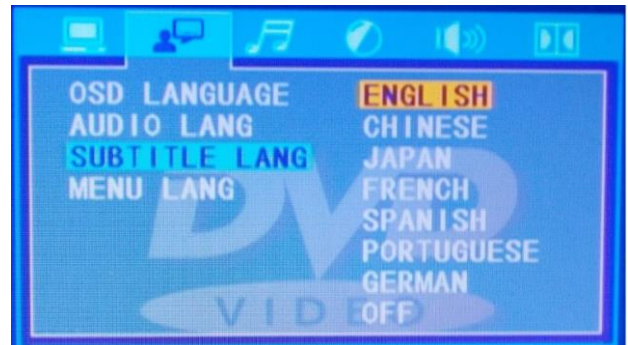

### **MENU LANGUAGE**

Hier können Sie die gewünschte Menüsprache auswählen.

Sie können zwischen Englisch, Chinesisch, Japan, Französisch, Spanisch, Portugiesisch, Deutsch und Latein wählen.



## AUDIO-EINSTELLUNGEN

### AUDIO OUTPUT

Hier stellen Sie das digitale Tonformat ein, das aus dem koaxialen oder optischen Ausgang auf der Rückwand entsteht. Dieses Signal wird verwendet, wenn das Gerät an einen digitalen Surround-Receiver angeschlossen ist.

OFF: Schließt die digitalen Ausgänge

RAW: Öffnet das reine, nicht modulierte Digitalsignal.

PCM: Ständer für Pulse Code Modulation. Eventuell muss diese Funktion aktiviert werden, wenn der digitale Surround-Receiver das Tonformat nicht erkennen kann.



### MICROPHONE SETUP

Einstellen Mikrofon.



### PROLOGIC

Einstellen Prologic Sound-Modus.



### ECHO

Einstellen der Echoeffekt des Mikrofons.



### MICROPHONE VOLUME

Einstellen Mikrofonlautstärke.



## HELLIGKEITSEINSTELLUNGEN

### **BRIGHTNESS**

Erhöhen oder verringern die Helligkeit Anzeige.



### **CONTRAST**

Einstellen Displaykontrast



### **HUE**

Einstellen Farbbildanzage.



### **SATURATION**

Einstellen die Sättigung des Bildschirms.



### **SHARPNESS**

Einstellen der Bildschärfe.



## DOWNMIX

### **DOWNMIX**

Hier können Sie das analoge Audioformat auswählen.

LT / RT Eine Art von Dolby Pro Logic-Format. Es wird verwendet, wenn das Gerät mit einem Pro Logic Empfänger über Stereo-Cinch-Kabel angeschlossen ist.

Stereo: Wird verwendet, wenn das Gerät angeschlossen wird nur über einen Scart-Kabel an einen Fernseher oder wenn das Gerät an einen Dolby Pro Logic II-Empfänger über Stereo-Cinch-Kabel verbunden.



## DOLBY SURROUND

### **OP MODE**

Wählen Sie Line-Out oder RF Remodulations.



### **DYNAMIC RANGE**

Um zu vermeiden, vermeiden, dass die Nachbarn in der Nacht zu stören, können Sie diese Funktion verwenden, um die Lautstärke des Tons zu verringern, ohne den ursprünglichen Ton zu ändern.

- OFF Keine Kompression
- 2/8 Hohe Kompression, "Nachteinsatz"
- 4/8 Mittlere Kompression für den allgemeinen Gebrauch
- 6/8 Niedrige Kompression
- FULL Volle Lautstärke, Kino-Sound



### **DUAL MONO**

Hier können Sie zwischen Stereo, Mono, Mono, Mono oder Mono wählen. Diese Funktion kann z.B. Für eine VCD mit zwei Sprachen verwendet werden. (Z.B. Englisch auf der linken Seite und Französisch auf der rechten Seite)

Stereo-Ausgang: Audioausgang in Stereo.

L-mono: Die linke Seite wird nur über die linken und rechten Lautsprecher ausgänge wiedergegeben.

R-mono: Die rechte Seite wird nur über den linken und rechten Lautsprecher ausgang wiedergegeben.

Mix-mono: Spielt virtuelles Stereo mit linkem und rechtem Mono, das aus den linken und rechten Lautsprecher ausgängen herauskommt.



## PROBLEMBEHEBUNG

Problem	Mögliche Lösung
Keine Stromversorgung	Sicherstellen, dass die Stecker vollständig in die Steckdose eingesteckt ist.
Kein Bild	Check the connection between DVD player and TV set. Check that the TV set is working properly
Kein Ton	Überprüfen Sie die Verbindung zwischen DVD-Spieler und gegebenenfalls andere angeschlossene Geräte. Stellen Sie sicher, dass der Fernseher und Verstärker richtig arbeiten und richtig eingestellt sind.
Die CD / DVD wird nicht abgespielt	Überprüfen Sie, ob die CD / DVD richtig eingelegt ist. Reinigen Sie die CD / DVD.
CD/DVD-Spieler reagiert nicht auf das Signal von der Fernbedienung	Entfernen Sie alle Objekte das Signal zwischen Fernbedienung und CD/DVD-Spieler blockiert. Überprüfen Sie, ob die Fernbedienung gut richtet auf der IR-Sensor an Frontseite der CD/DVD-Spieler. Überprüfen Sie die Batterien in der Fernbedienung und gegebenenfalls austauschen.
Das Bild hat einen Interferenz	Überprüfen Sie die CD/DVD auf Staub und Kratzern. Reinigen oder ersetzt CD/DVD. Schalten Sie das Gerät aus, warten Sie ein paar Sekunden und dann wieder einschalten.
Nichts passiert, wenn die Tasten auf der CD/DVD-Spieler gedrückt werden.	Mögliche Stromausfall oder ein Stromstörung. Schalten Sie das Gerät aus, warten Sie 10 Sekunden und dann wieder einschalten.



### Vorsicht!

Dieses Gerät enthält eine Laserdiode der Klasse 1. Um einen sicheren Betrieb zu gewährleisten, dürfen weder Abdeckungen entfernt werden, noch darf versucht werden, sich Zugang zum Geräteinneren zu verschaffen. Im Geräteinneren befinden sich keine zu wartenden Teile. Wartungs- und Servicearbeiten dürfen nur von autorisierten Fachhandel ausgeführt werden.

# ESPAÑOL

Felicitaciones a la compra de este producto Power Dynamics. Por favor lea atentamente este manual antes de usar el aparato para disfrutar al completo de sus prestaciones.

Seguir las instrucciones le permite no invalidar la garantía. Tome todas las precauciones para evitar que se produzca fuego o una descarga eléctrica. Las reparaciones solo deben llevarse a cabo por técnicos cualificados para evitar descargas eléctricas. Guarde el manual para futuras consultas.

Antes de usar el aparato, por favor pida consejo a un profesional. Cuando el aparato se enciende por primera vez, suele sentirse cierto olor. Esto es normal y desaparece al poco tiempo.

- Este aparato contiene piezas que llevan voltaje. Por lo tanto NO abra la carcasa.
- No coloque objetos metálicos o vierta líquidos dentro del aparato. Podría producir descargas eléctricas y fallos en el funcionamiento.
- No coloque el aparato cerca de fuentes de calor tipo radiadores, etc. No coloque el aparato en superficies vibratorias. No tape los agujeros de ventilación.
- Este aparato no está preparado para un uso continuado.
- Tenga cuidado con el cable de alimentación y no lo dañe. Un daño o defecto en el cable de alimentación puede producir una descarga eléctrica o fallo en el funcionamiento.
- Cuando desconecte el aparato de la toma de corriente, siempre tire de la clavija, nunca del cable.
- No enchufe o desenchufe el aparato con las manos mojadas.
- Si la clavija y/o el cable de alimentación están dañados, necesitan reemplazarse por un técnico cualificado.
- Si el aparato está dañado de modo que puedan verse sus partes internas, NO conecte el aparato a la toma de corriente y NO lo encienda. Contacte con su distribuidor. NO conecte el aparato a un reostato o dimmer.
- Para evitar un fuego o peligro de descarga, no exponga el aparato a la lluvia y a la humedad.
- Todas las reparaciones deben llevarse a cabo exclusivamente por técnicos cualificados.
- Conecte el aparato a una toma de corriente con toma de tierra (220-240Vca/50Hz) protegida por un fusible de 10-16A.
- Durante una tormenta o si el aparato no va a usarse durante un periodo largo de tiempo, desconéctelo de la toma de corriente. La regla es: Desconéctelo si no lo va a usar.
- Si el aparato no se ha usado en mucho tiempo puede producirse condensación. Deje el aparato a temperatura ambiente antes de encenderlo. Nunca utilice el aparato en ambientes húmedos o en el exterior.
- Para prevenir accidentes en las empresas, debe seguir las directrices aplicables y seguir las instrucciones.
- No lo apague y encienda repetidamente. Esto acorta su tiempo de vida.
- Mantenga el aparato fuera del alcance de los niños. No deje el aparato sin vigilancia.
- No utilice sprays limpiadores para limpiar los interruptores. Los residuos de estos sprays producen depósitos de polvo y grasa. En caso de mal funcionamiento, siempre consulte a un profesional.
- No fuerce los controles.
- Si el aparato se ha caído, siempre haga que lo verifique un técnico cualificado antes de encenderlo otra vez.
- NO utilice productos químicos para limpiar el aparato. Dañan el barniz. Tan solo límpielo con un trapo seco.
- Manténgalo lejos de equipos electrónicos ya que pueden producir interferencias.
- Solo utilice recambios originales para las reparaciones, de otro modo pueden producirse daños serios y/o radiaciones peligrosas.
- Apague el aparato antes de desconectarlo de la toma de corriente y/o de otros equipos. Desconecte todos los cables y conexiones antes de mover el aparato.
- Asegúrese de que el cable de alimentación no puede dañarse cuando la gente lo pise. Compruebe el cable de alimentación antes de cada uso por si hay daños o defectos.
- El voltaje de funcionamiento es 220-240Vca/50Hz. Compruebe que la toma de corriente coincide. Si tiene que viajar, asegúrese de que el voltaje del país es el adecuado para este aparato.
- Guarde el embalaje original para poder transportar el aparato en condiciones seguras.



Esta señal advierte al usuario de la presencia de alto voltaje en el interior de la carcasa y que es de la suficiente magnitud como para producir una descarga eléctrica.



Esta señal advierte al usuario de que el manual contiene instrucciones importantes que han de leerse y seguirse al pie de la letra.

**NOTA:** Para asegurarse de que el aparato funcione correctamente, debe usarse en ambientes a una temperatura de entre 5°C/41°F y 35°C/95°F.



Los productos electrónicos no pueden tirarse a la basura normal. Por favor lleve este producto a un centro de reciclaje. Pregunte a la autoridad local en caso de duda. Las especificaciones son generales. Los valores actuales pueden variar de una unidad a otra. Las especificaciones pueden variar sin previo aviso.

*Nunca intente reparar usted mismo este equipo. Esta manipulación anulará la garantía. No realice cambios en la unidad. Esta manipulación anulará la garantía. Esta garantía no es aplicable en caso de accidente o daños ocasionados por uso indebido del aparato o mal uso del mismo. Power Dynamics no se hace responsable de daños personales causados por el no seguimiento de las normas e instrucciones de este manual. Esto es aplicable también a los daños de cualquier tipo.*

## PANEL FRONTAL

1. Power
2. CD/DVD de la bandeja
3. USB
4. Echo
5. Volúmen Micrófono
6. Abrir / Cerrar Bandeja
7. Stop
8. Previo
9. Play / Pause
10. Siguiente
11. Pantalla display
12. Receptor infrarojos
13. Entrada jack Micrófono 1 & 2

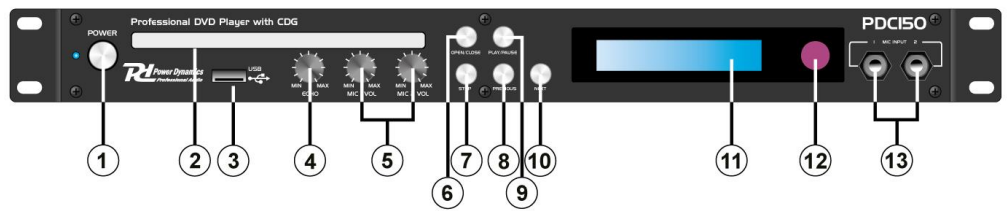

## PANEL TRASERO

1. Conector entrada Micrófono 1 & 2 XLR
2. Salida video componente
3. Salida Audio
4. Salida Coaxial
5. Salida S-video
6. Salida Optica
7. Salida video Compesta
8. Toma corriente principal

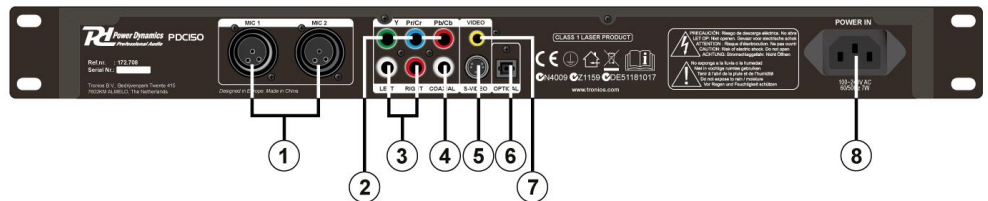

## CONEXIÓN

- Conectar la television por cable optico

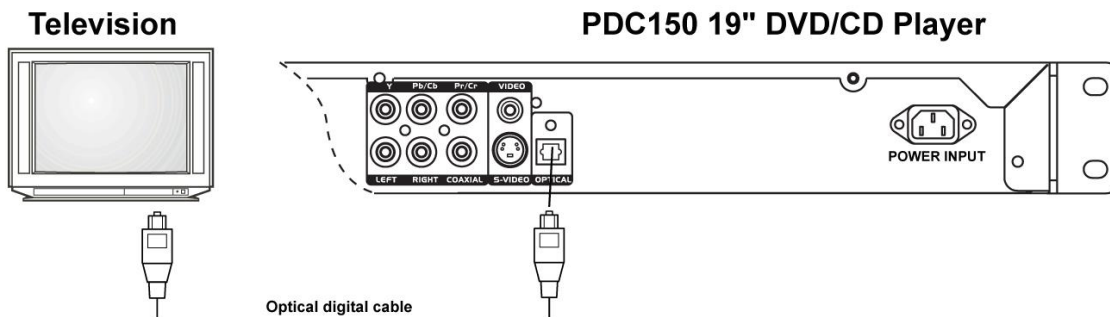

- Conectar la televisión por cable A/V RCA

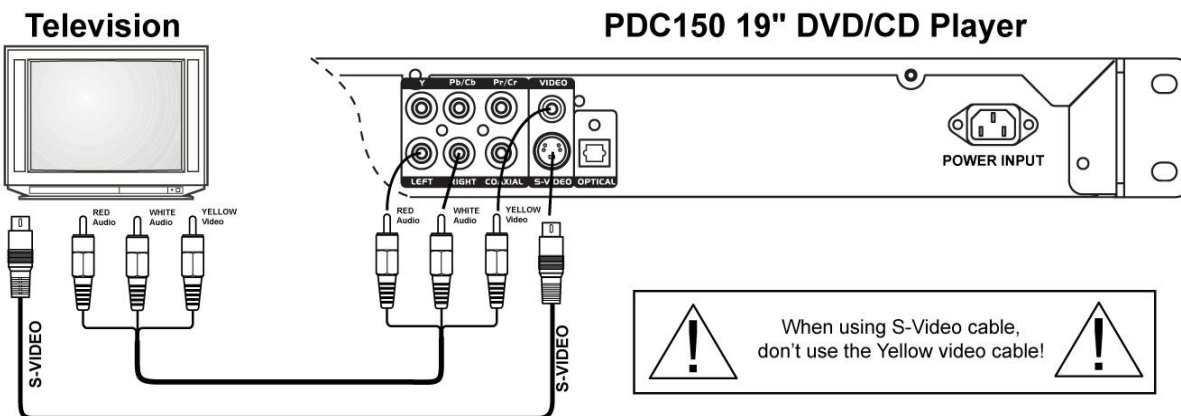

Cuando use el cable S-Video, no conecte el cable Amarillo de video!

- Conectar el sistema de audio y la televisión

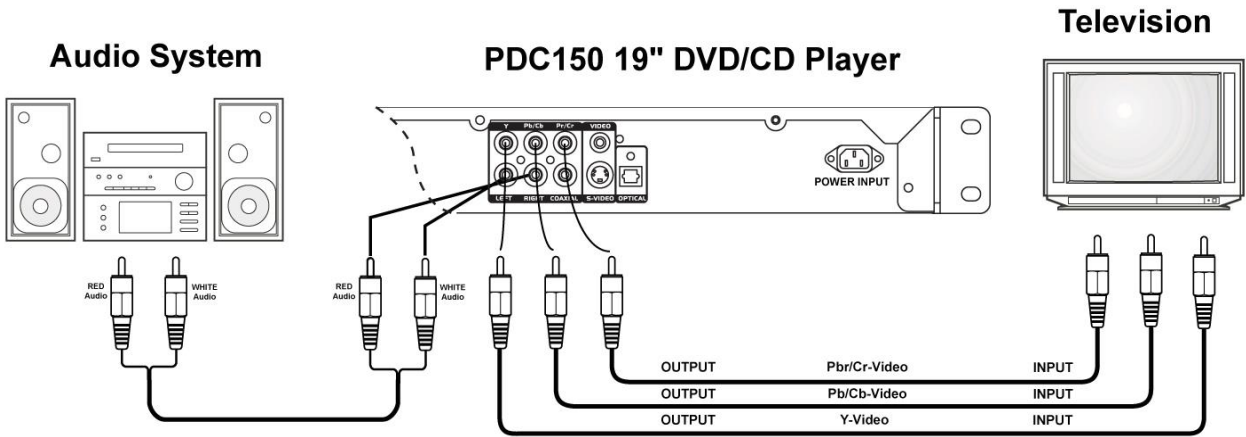

- Conectar amplificador y televisión

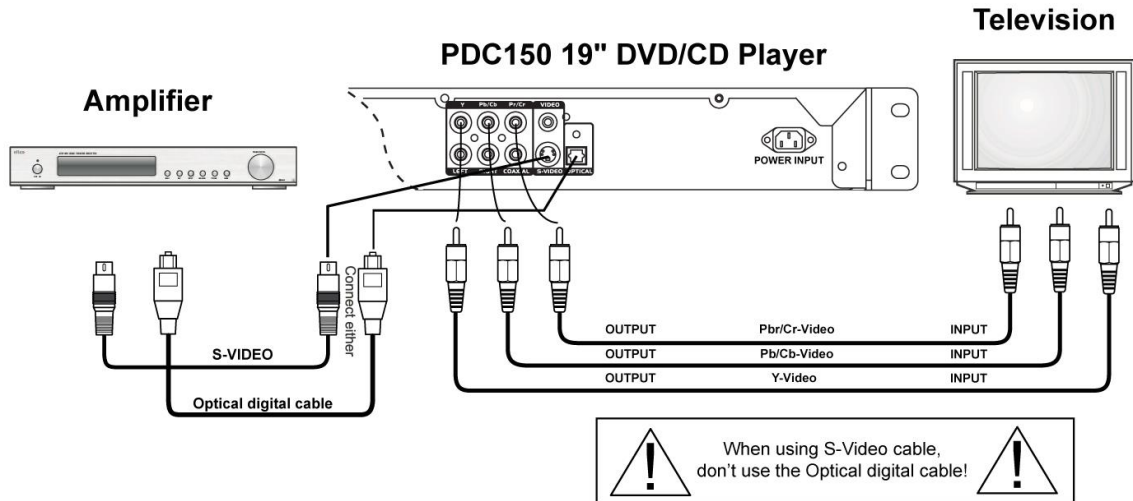

When using S-Video cable, don't use the Optical digital cable!

## CONTROL REMOTO

1. Standby
2. Display
3. A-B
4. Audio
5. Repeat
6. Subtitle
7. Selection buttons
8. Setup
9. DVD/USB
10. Mute
11. Eject
12. Zoom
13. Step
14. Angle
15. Slow
16. Forward/Backward
17. Previous/Next
18. Title
19. Enter
20. Menu
21. Stop
22. Pause / Play
23. Volume +/-

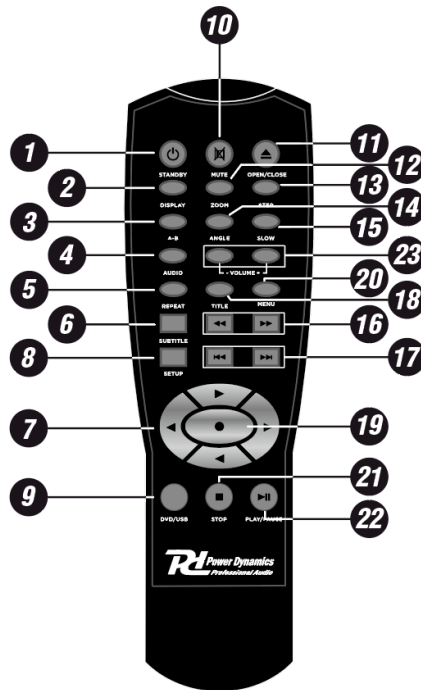

### Instalación de las pilas

1. Quitar la tapa



2. Insertar las pilas.

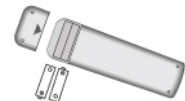

3. Colocar la tapa



### Nota:

- Las pilas deben estar puestas correctamente.
- No recargue, caliente, abra o cortocircuite las pilas. No lance las pilas dentro de un fuego.
- No mezcle pilas antiguas con pilas nuevas.
- Si el mando a distancia no funciona correctamente, o el rango de alcance se reduce, debe cambiar todas las pilas.

# MENU DVD SETUP

Cuando se pulsa el botón "Setup" en el control remoto, se mostrará el menú de configuración.

Cuando haya entrado en el menú de configuración, pulse los botones de desplazamiento para navegar y seleccionar el elemento deseado. Cuando haya seleccionado un elemento oprima ENTER para confirmar la entrada e ir al submenú.

## CONFIGURACIÓN GENERAL

### TV SYSTEM

Seleccione PAL o NTSC para que coincida con la configuración regional de su tipo de TV. Seleccione AUTO para que el PDC150 detecte el formato.

- NTSC
- PAL60
- PAL
- AUTO

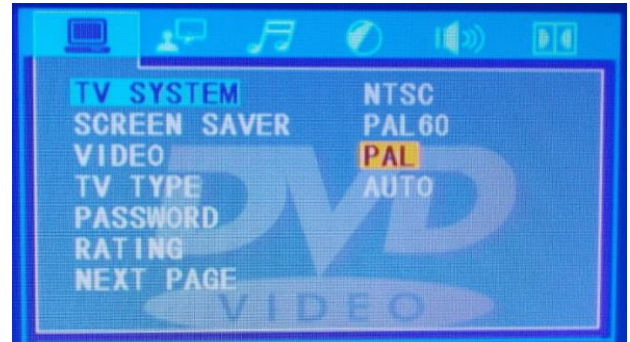

### SCREEN SAVER

El protector de pantalla se utiliza para proteger su monitor de TV / video cuando el reproductor está inactivo durante un período significativo de tiempo.

ON: Aparecerá un protector de pantalla después de que el PDC150 esté inactivo durante un período de tiempo.

OFF: No habrá protector de pantalla.

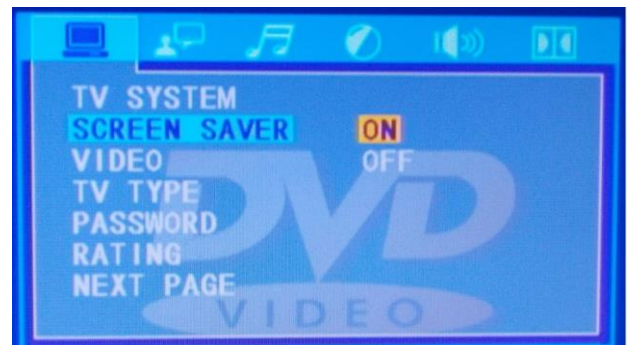

### VIDEO

Seleccione el tipo de salida que está utilizando para conectar el PDC150 a su sistema de TV: S-video, YUV y RGB.

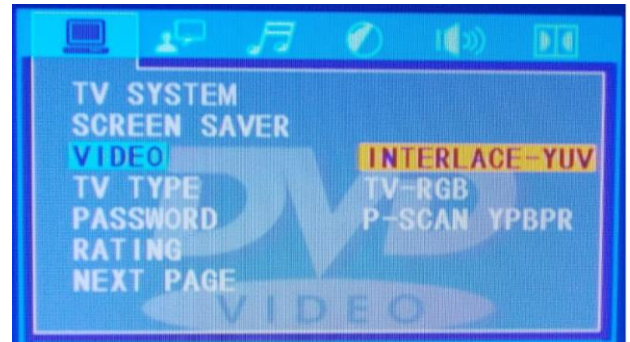

### TV TYPE

Seleccione el formato del televisor al que está conectado el reproductor de DVD.

- 4:3PS Pan & Scan para un televisor normal
- 4:3LB Letterbox para una TV normal
- 16:9 Pantalla ancha para un televisor de pantalla ancha

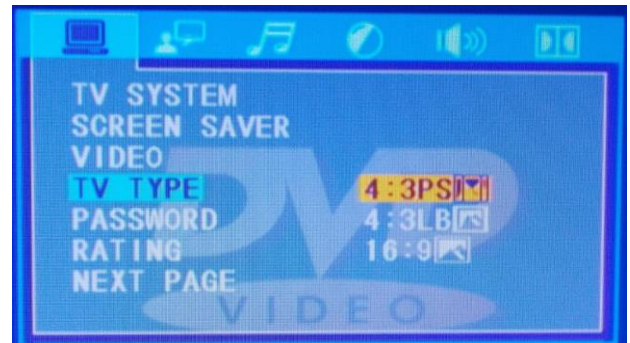

**PASSWORD**

Aquí se puede activar la función de contraseña. Si la función de contraseña no está activada, la configuración del control parental puede cambiarse fácilmente.

**Nota:** La contraseña predeterminada es "8888"

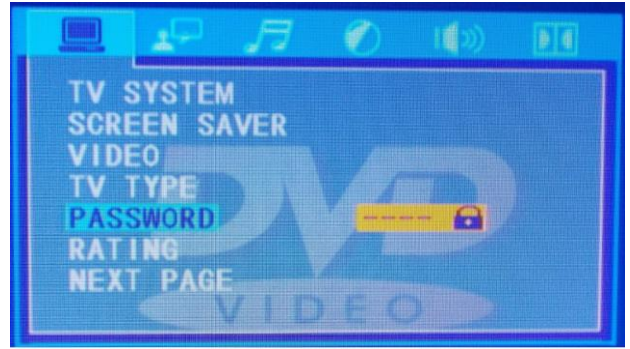

**RATING**

Esta función se utiliza para limitar la observación de películas para niños con "escenas de adultos". El control parental varía de película a película y se indica en la cubierta de la película.

Hay ocho niveles de control parental de 1 a 8. Cuando el nivel de control parental está establecido en 8, se pueden ver todas las películas.

**Nota:** La configuración de la contraseña debe estar "OFF" antes de que se puedan cambiar los ajustes de control parental.



<b>KID SAF</b>	Material para niños, recomendado especialmente para niños y espectadores de todas las edades.
<b>G</b>	Audiencias generales, recomendadas como aceptables para los espectadores de todas las edades.
<b>PG</b>	Se sugiere la orientación de los padres.
<b>PG-13</b>	El material es inapropiado para niños menores de 13 años.
<b>PGR</b>	Orientación de los padres - Restringido, recomienda que los padres restrinjan a los niños menores de 17 años a que los vean o permitan ver solo cuando son supervisados por un padre o tutor adulto.
<b>R</b>	Se sugiere la orientación de los padres para niños menores de 17 años
<b>NC-17</b>	No hay niños menores de 17 años; No se recomienda la visualización para niños menores de 17 años.
<b>Adult</b>	Materiales maduros; Debe ser visto sólo por adultos debido a material gráfico sexual, violencia o lenguaje

**DEFAULT**

Esta función se utiliza para restablecer los ajustes de fábrica de la unidad.

**Nota:** Si activa esta función, se perderán todos los ajustes que haya realizado.



**LAST MEMORY**

Cuando este modo está activado, el PDC150 almacenará el punto en el que se detuvo el disco y volverá a ese punto cuando se reanude el disco. El disco se puede quitar del reproductor y la función LAST MEMORY seguirá reproduciéndose desde el último punto.



## **IDIOMA**

### **OSD LANGUAGE**

Esta función le permite seleccionar un idioma para el menú de configuración y para la visualización en pantalla.

Puede elegir entre inglés, chino, alemán, español, francés y portugués.



### **AUDIO LANGUAGE**

Se utiliza para seleccionar el idioma de doblaje / audio deseado para la película de DVD.

Puede elegir entre inglés, chino, japonés, francés, español, portugués, alemán, latín.

**Nota:** Esto sólo es posible si el DVD admite el idioma de audio en cuestión.



### **SUBTITLE LANGUAGE**

Se utiliza para seleccionar el idioma de subtítulos deseado para una película de DVD.

Puede elegir entre inglés, chino, japonés, francés, español, portugués, alemán o apagar.

**Nota:** esto sólo es posible si el DVD admite el idioma de subtítulos en cuestión.



### **MENU LANGUAGE**

Esta función le permite seleccionar el idioma del menú.

Puede elegir entre inglés, chino, japonés, francés, español, portugués, alemán, latín.



## AUDIO

### AUDIO OUTPUT

Aquí configura el formato de sonido digital que viene de la salida coaxial u óptica en el panel posterior. Esta señal se utiliza cuando la unidad está conectada a un receptor digital de sonido envolvente.

OFF: Cierra las salidas digitales

RAW: Se abre para la señal digital pura, no modulada.

PCM: Soporte para modulación de código de impulsos. Puede ser necesario activar esta función si el receptor digital de sonido envolvente no puede reconocer el formato de sonido.



### MICROPHONE SETUP

Ajusta la configuración del micrófono.



### PROLOGIC

Ajustar el modo de sonido prologíc.

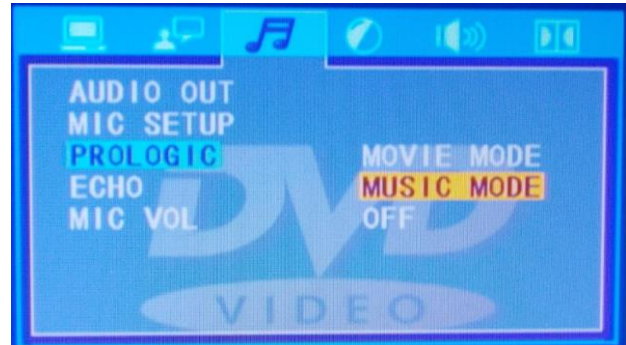

### ECHO

Ajuste el efecto de eco del micrófono.



### MICROPHONE VOLUME

Ajuste el volumen del micrófono.



## **BRIGHTNES**

### **BRIGHTNESS**

Aumentar o disminuir el brillo de la imagen en pantalla.



### **CONTRAST**

Ajuste el contraste de la imagen en pantalla.



### **HUE**

Ajuste la HUE de la imagen en pantalla.



### **SATURATION**

Ajuste la saturación de la imagen en pantalla.



### **SHARPNESS**

Establecer el nivel de nitidez de la imagen en pantalla.



## **DOWNMIX**

### **DOWNMIX**

Seleccione el formato de sonido analógico.

LT / RT: Se utiliza cuando la unidad se conecta a un receptor Pro Logic a través de cables RCA estéreo.

Estéreo: Se utiliza cuando la unidad se conecta a través de un amplificador a través de cables RCA estéreo.



## **DOLBY SURROUND**

### **OP MODE**

Seleccione Line Out o Remodulación RF.



### **DYNAMIC RANGE**

Para evitar molestar a los vecinos durante la noche, puede utilizar esta función para reducir el volumen de los efectos de sonido sin cambiar el tono original.

- OFF Sin compresión
- 2/8 Alta compresión para un uso más silencioso (de noche)
- 4/8 Compresión media para uso general
- 6/8 Baja compresión
- FULL Sonido cinematográfico de volumen completo



### **DUAL MONO**

Aquí puede elegir entre estéreo, canal izquierdo mono, canal derecho mono o mono mixto. Esta función puede, p. Ser utilizado para un VCD con dos idiomas. (Por ejemplo, inglés en el lado izquierdo y francés en el lado derecho)

Salida estéreo: emite audio en estéreo.

L-mono: Reproduce el lado izquierdo únicamente a través de las salidas de altavoz izquierda y derecha de un disco Multiplex.

R-mono: Reproduce el lado derecho sólo a través de las salidas de altavoz izquierda y derecha de un disco Multiplex.

Mix-mono: Reproduce el estéreo virtual con los monos izquierdo y derecho que salen de las salidas de los altavoces izquierdo y derecho.



## SOLUCIÓN DE PROBLEMAS

Problema	Posible solución
No enciende	Compruebe que el enchufe se ha insertado correctamente en la toma.
No se ve nada	Compruebe la conexión entre el reproductor de DVD y televisor. Compruebe que el televisor está funcionando correctamente
No suena	Compruebe la conexión entre el reproductor de DVD y otros aparatos conectados Compruebe que el televisor y el amplificador están funcionando correctamente y correctamente ajustados.
El disco no se reproduce	Compruebe que el disco se ha insertado correctamente. Limpiar el disco
DVD no reacciona a la señal de control remoto	Retire cualquier objeto que bloquee la señal entre el control remoto y reproductor de DVD. Compruebe que el mando a distancia está dirigido hacia el sensor del panel frontal del reproductor de DVD. Compruebe las pilas en el mando a distancia y reemplace si es necesario.
La imagen presenta interferencias	Compruebe que el disco de polvo y los arañazos. Limpiar o reemplazar el disco. Apague el dispositivo, espere segundos y luego vuelva a encenderlo.
No ocurre nada cuando se pulsan los botones de la unidad de DVD	Posible pérdida de potencia a cabo o corte de energía. Apague el dispositivo, espere diez segundos y vuelva a encenderla.



### Atención!

Este equipo incorpora un diodo laser clase 1. Por su seguridad no abra la tapa ni intente acceder al interior del equipo. No hay elementos recambiables en el interior. Cualquier operación de mantenimiento o servicio deberá ser realizada por el servicio autorizado.

# FRANÇAIS

Nous vous remercions d'avoir acheté un produit Power Dynamics. Veuillez lire la présente notice avant l'utilisation afin de pouvoir en profiter pleinement.

Veuillez lire la notice avant toute utilisation. Respectez impérativement les instructions afin de continuer à bénéficier de la garantie. Prenez toutes les précautions nécessaires pour éviter tout incendie ou décharge électrique. Seul un technicien spécialisé peut effectuer les réparations. Nous vous conseillons de conserver la présente notice pour pouvoir vous y reporter ultérieurement.

- Avant d'utiliser l'appareil, prenez conseil auprès d'un spécialiste. Lors de la première mise sous tension, il est possible qu'une odeur soit perceptible. C'est normal, l'odeur disparaîtra peu de temps après.
- L'appareil contient des composants porteurs de tension. N'OUVREZ JAMAIS le boîtier.
- Ne placez pas des objets métalliques ou du liquide sur l'appareil, cela pourrait causer des décharges électriques et dysfonctionnements..
- Ne placez pas l'appareil à proximité de sources de chaleur, par exemple radiateur. Ne positionnez pas l'appareil sur une surface vibrante. N'obtenez pas les ouïes de ventilation.
- L'appareil n'est pas conçu pour une utilisation en continu.
- Faites attention au cordon secteur, il ne doit pas être endommagé.
- Lorsque vous débranchez l'appareil de la prise secteur, tenez-le par la prise, ne tirez jamais sur le cordon.
- Ne branchez pas et ne débranchez pas l'appareil avec les mains mouillées.
- Seul un technicien spécialisé peut remplacer la fiche secteur et / ou le cordon secteur.
- Si l'appareil est endommagé et donc les éléments internes sont visibles, ne branchez pas l'appareil, NE L'ALLUMEZ PAS. Contactez votre revendeur. NE BRANCHEZ PAS l'appareil à un rhéostat ou un dimmer.
- Pour éviter tout risque d'incendie ou de décharge électrique, n'exposez pas l'appareil à la pluie ou à l'humidité.
- Seul un technicien habilité et spécialisé peut effectuer les réparations
- Branchez l'appareil à une prise secteur 220-240 Vac/50 Hz avec terre, avec un fusible 10-16 A.
- Pendant un orage ou en cas de non utilisation prolongée de l'appareil, débranchez l'appareil du secteur.
- En cas de non utilisation prolongée de l'appareil, de la condensation peut être créée. Avant de l'allumer, laissez l'appareil atteindre la température ambiante. Ne l'utilisez jamais dans des pièces humides ou en extérieur.
- Afin d'éviter tout accident en entreprise, vous devez respecter les conseils et instructions.
- N'allumez pas et n'éteignez pas l'appareil de manière répétée. Cela réduit sa durée de vie.
- Conservez l'appareil hors de la portée des enfants. Ne laissez pas l'appareil sans surveillance.
- N'utilisez pas d'aérosols pour nettoyer les interrupteurs. Les résidus créent des dépôts et de la graisse. En cas de dysfonctionnement, demandez conseil à un spécialiste.
- Ne forcez pas les réglages.
- L'appareil contient un haut-parleur pouvant engendrer des champs magnétiques. Tenez cet appareil à 60 cm au moins d'un téléviseur ou ordinateur.
- Cet appareil contient un accumulateur rechargeable au plomb. Rechargez-le tous les trois mois en cas de non utilisation prolongée de l'appareil sinon l'accumulateur pourrait être endommagé.
- Si l'accumulateur est endommagé, remplacez-le par un accumulateur de même type et déposez l'ancien accumulateur dans un container de recyclage adapté.
- Si l'appareil est tombé, faites-le toujours vérifier par un technicien avant de le rallumer.
- Pour nettoyer l'appareil, n'utilisez pas de produits chimiques qui abîment le revêtement, utilisez uniquement un tissu sec.
- Tenez toujours l'appareil éloigné de tout équipement électrique pouvant causer des interférences.
- Pour toute réparation, il faut impérativement utiliser des pièces d'origine, sinon il y a risque de dommages graves et / ou de radiations dangereuses.
- Eteignez toujours l'appareil avant de le débrancher du secteur et de tout autre appareil. Débranchez tous les cordons avant de déplacer l'appareil.
- Assurez-vous que le cordon secteur n'est pas abîmé si des personnes viennent à marcher dessus. Avant toute utilisation, vérifiez son état.
- La tension d'alimentation est de 220-240Vac/50 Hz. Vérifiez la compatibilité. Si vous voyagez, vérifiez que la tension d'alimentation du pays est compatible avec l'appareil.
- Conservez l'emballage d'origine pour pouvoir transporter l'appareil en toute sécurité.



Ce symbole doit attirer l'attention de l'utilisateur sur les tensions élevées présentes dans le boîtier de l'appareil, pouvant engendrer une décharge électrique.



Ce symbole doit attirer l'attention de l'utilisateur sur des instructions importantes détaillées dans la notice, elles doivent être lues et respectées.

Cet appareil porte le symbole CE. Il est interdit d'effectuer toute modification sur l'appareil. La certification CE et la garantie deviendraient caduques !

**NOTE:** Pour un fonctionnement normal de l'appareil, il doit être utilisé en intérieur avec une plage de température maximale autorisée entre 5°C/41°F et 35°C/95°F.



Ne jetez pas les produits électriques dans la poubelle domestique. Déposez-les dans une décharge. Demandez conseil aux autorisés ou à votre revendeur. Données techniques réservées. Les valeurs actuelles peuvent varier d'un produit à l'autre. Tout droit de modification réservé sans notification préalable.

*N'essayez pas de réparer l'appareil vous-même. Vous perdriez tout droit à la garantie. Ne faites aucune modification sur l'appareil. Vous perdriez tout droit à la garantie. La garantie deviendrait également caduque en cas d'accidents ou dommages causés par une utilisation inappropriée de l'appareil ou un non respect des consignes présentes dans cette notice. Power Dynamics ne pourrait être tenu responsable en cas de dommages matériels ou corporels causés par un non respect des consignes de sécurité et avertissements. Cela est également valable pour tous les dommages quelle que soit la forme.*

## FACE AVANT

1. Interrupteur Power
2. Tiroir DVD
3. Touche Echo
4. Volume Microphone
5. Touche Open / Close
6. Touche Stop
7. Touche Précédent
8. Touche Play / Pause
9. Touche Suivant
10. Affichage
11. Récepteur infrarouge
12. Entrée jack Microphone 1 & 2 Jack

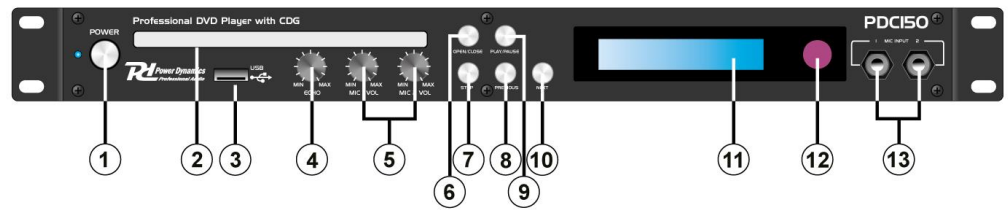

## FACE ARRIERE

1. Prise entrée micro XLR 1 & 2 XLR
2. Sortie vidéo
3. Sortie audio
4. Sortie coaxiale
5. Sortie S-vidéo
6. Sortie optique
7. Sortie vidéo composite
8. Entrée alimentation secteur

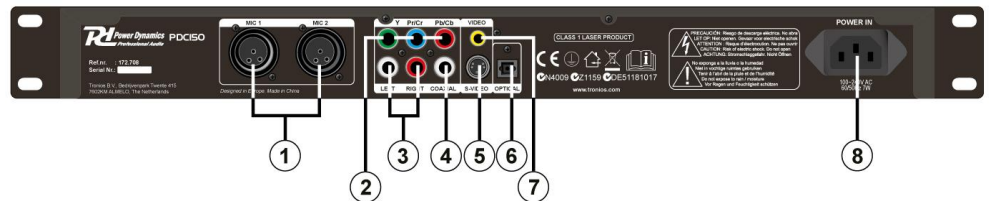

## BRANCHEMENTS

- Branchement cordon optique téléviseur

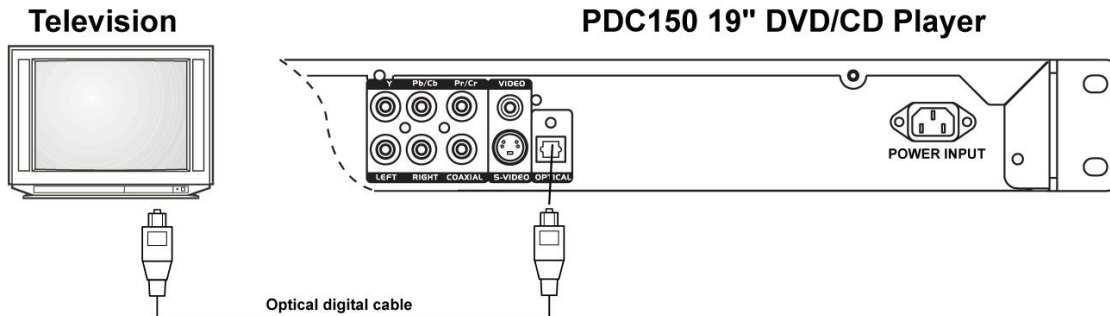

- Branchement téléviseur via cordon A/V

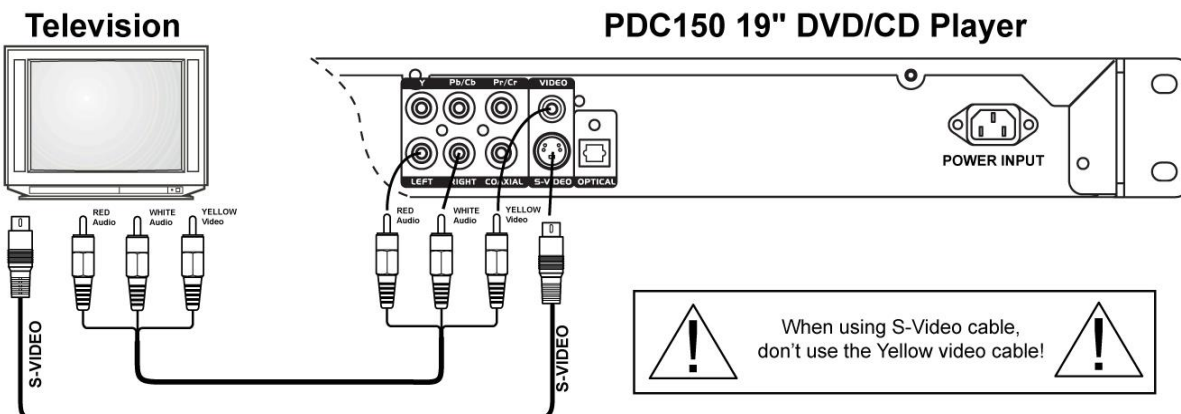

• Branchement système audio et téléviseur

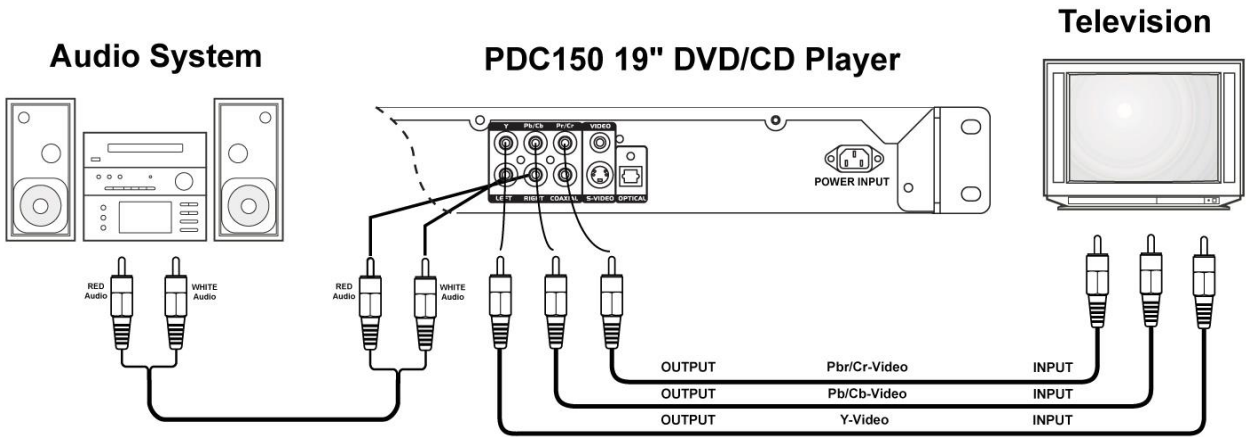

• Branchement téléviseur et amplificateur

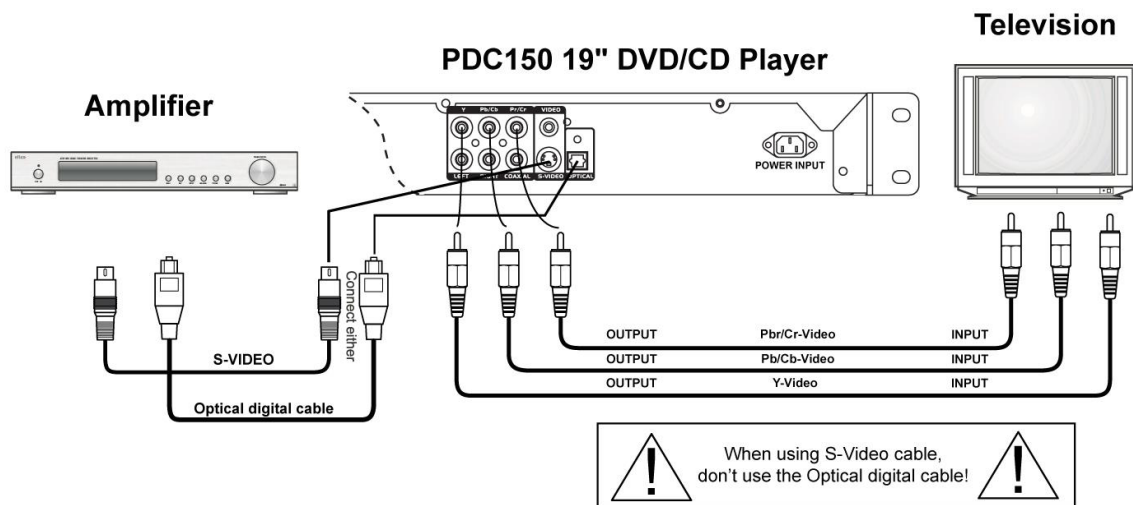

## TELECOMMANDE

1. Standby / Veille
2. Affichage menu
3. A-B
4. Audio
5. Répétition
6. Sous-titres
7. Touches de sélection
8. Setup / réglages
9. DVD/USB
10. Mute / coupure du son
11. Ejection
12. Zoom
13. Step
14. Angle
15. Lent
16. Avant / Arrière
17. Suivant / Précédent
18. Titre
19. Enter
20. Menu
21. Stop
22. Lecture / Play
23. Volume +/-

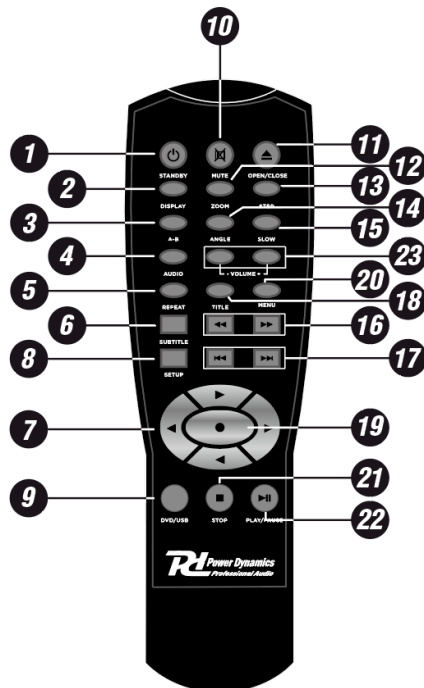

### Installation des batteries

1. Retirez le couvercle.
2. Insérez les batteries.
3. Remplacez le couvercle.

**Note:**

- Les batteries doivent être placées correctement.
- Ne rechargez pas les batteries, ne les ouvrez pas, ne les jetez pas dans le feu.
- Ne mélangez pas les types de batteries, ni les batteries neuves et usagées.
- Si la télécommande ne fonctionne pas correctement ou si la portée diminue, remplacez toutes les batteries.

# MENU REGLAGE DVD

Lorsque vous appuyez sur la touche Setup de la télécommande, le menu de réglage s'affiche

Une fois dans le menu de réglage, utilisez les touches de défilement pour naviguer et sélectionner le point voulu. une fois le point sélectionné, appuyez sur ENTER pour confirmer la sélection et aller au sous-menu.

## REGLAGE GENERAL

### TV SYSTEM

Sélectionnez PAL ou NTSC pour correspondre aux réglages TV de votre région. Sélectionnez AUTO pour que le PDC-150 détecte le format

- NTSC
- PAL60
- PAL
- AUTO

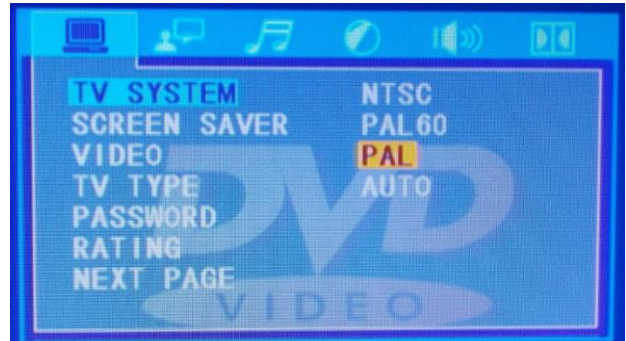

### SCREEN SAVER

L'économisateur d'écran est utilisé pour protéger votre moniteur TV/vidéo si le lecteur est inactif pendant une longue période.

ON: Economisateur d'écran s'affiche en cas de non utilisation prolongée

OFF: Economisateur d'écran désactivé

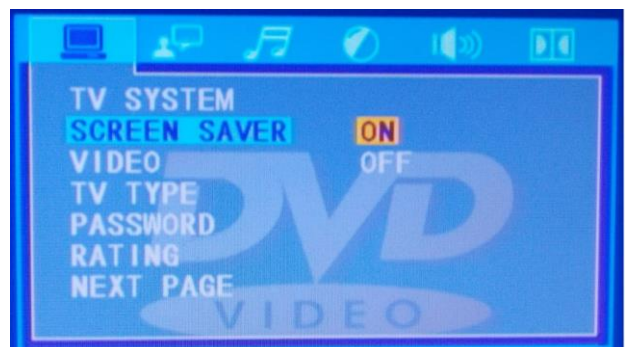

### VIDEO

Sélection du type de sortie utilisée pour brancher le PDC150 au système TV : S-vidéo, YUV and RGB.

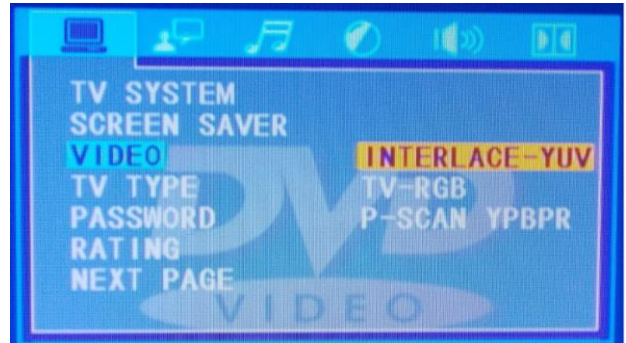

### TV TYPE

Sélectionnez le format du téléviseur auquel le lecteur DVD est relié.

- 4:3PS Pan & Scan pour une TV normale
- 4:3LB Letterbox pour une TV normale
- 16:9 grand écran pour une TV grand écran

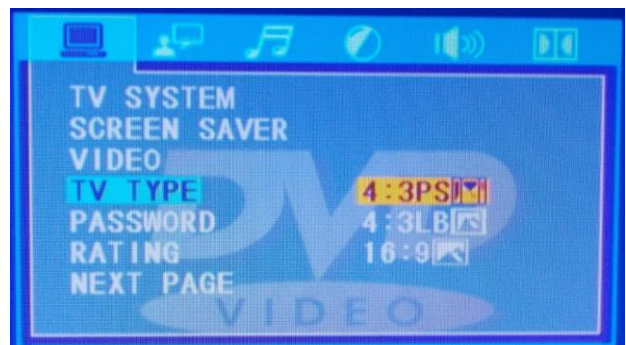

**PASSWORD**

Pour activer la fonction mot de passe. Si la fonction mot de passe n'est pas activée "ON", les réglages du mode parental peuvent être facilement modifiés.

Note: Le mot de passe par défaut est "8888"

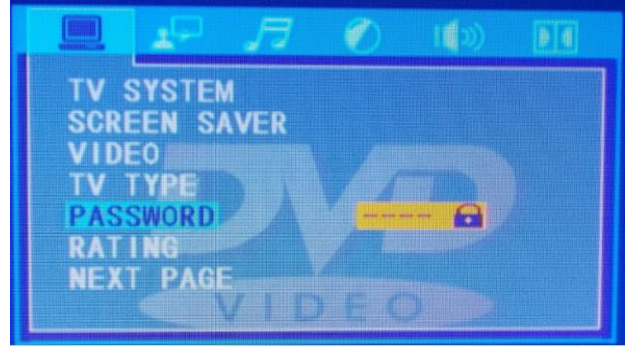

**RATING**

Fonction est utilisée pour éviter que les enfants ne regardent des scènes pour adulte. Le contrôle parental varie d'un film à l'autre et est indiqué sur la couverture du film.

Il y a 8 niveaux de contrôle parental de 1 à 8. Lorsque le niveau 8 est sélectionné, tous les films peuvent être regardés.

Note: le réglage du mot de passe doit être sur OFF avant de modifier les réglages du contrôle parental.



<b>KID SAF</b>	pour enfants ; recommandé pour les enfants et les spectateurs de tout âge.
<b>G</b>	tout public
<b>PG</b>	guide parental suggéré
<b>PG-13</b>	ne convient pas pour des enfants sous 13 ans
<b>PGR</b>	guide parental - limité, il est recommandé que les parents limitent les enfants sous 17 ans de voir ou permet de voir uniquement si supervisé par un parent ou un adulte
<b>R</b>	guide parental suggéré pour des enfants sous 17 ans
<b>NC-17</b>	pas d'enfants sous 17 ans
<b>Adult</b>	Sujets pour adultes. Uniquement pour des adultes à cause du caractère sexuel, violence, langage.

**DEFAULT**

Cette fonction est utilisée pour réinitialiser les réglages de l'appareil sur les réglages usine.

Note: si vous activez cette fonction, tous les réglages effectués sont perdus.



**LAST MEMORY**

Lorsque ce mode est activé, le PDC150 mémorise l'endroit où le disque a été arrêté et revient à cet endroit lorsque le disque repart. Le disque peut être retiré du lecteur et la fonction LAST MEMORY va toujours lire à partir du dernier endroit.



## LANGUE

### **OSD LANGUAGE**

Cette fonction vous permet de sélectionner une langue pour le menu de réglage et pour l'affichage écran.

Vous pouvez choisir entre anglais, chinois, allemand, espagnol, français et portugais.



### **AUDIO LANGUAGE**

Utilisé pour sélectionner la langue audio pour le film DVD.

Vous pouvez choisir entre anglais, chinois, japonais, allemand, espagnol, français et portugais.

Note: Ce n'est possible que si le DVD accepte cette langue audio.



### **SUBTITLE LANGUAGE**

Pour sélectionner la langue des sous-titres pour un DVD.

Vous pouvez choisir entre anglais, chinois, japonais, allemand, espagnol, français et portugais, et désactivé.

Note: Ce n'est possible que si le DVD accepte cette langue audio pour le sous-titre.



### **MENU LANGUAGE**

Cette fonction vous permet de sélectionner la langue du menu.

Vous pouvez choisir entre anglais, chinois, japonais, allemand, espagnol, français et portugais.



## AUDIO

### AUDIO OUTPUT

Pour régler le format audio digital qui vient de la sortie coaxiale ou optique sur la face arrière. Ce signal est utilisé lorsque l'appareil est relié à un récepteur digital Surround.

OFF: Ferme les sorties digitales

RAW: Ouvre pour un signal digital pur, non modulé.

PCM: pour Pulse Code Modulation. Il peut être nécessaire d'activer cette fonction si le récepteur digital Surround ne sait pas reconnaître le format audio.



### MICROPHONE SETUP

Pour effectuer les réglage micro.



### PROLOGIC

Pour régler le mode son Prologic.



### ECHO

Pour régler l'effet Echo du microphone.



### MICROPHONE VOLUME

Pour régler le volume du microphone.



## LUMINOSITE

### **BRIGHTNESS**

Pour augmenter ou diminuer la luminosité de l'image à l'écran.



### **CONTRAST**

Pour régler le contraste de l'image à l'écran.



### **HUE**

Pour régler la teinte de l'image à l'écran.



### **SATURATION**

Pour régler la saturation de l'image à l'écran.



### **SHARPNESS**

Pour régler le niveau de netteté de l'image à l'écran.



## DOWNMIX

### **DOWNMIX**

Sélection du format audio analogique.

LT/RT: utilisé lorsque l'appareil est relié à un récepteur Pro Logic via des cordons stéréo RCA.

Stereo: utilisé si l'appareil est relié à un amplificateur via des cordons RCA stéréo.



## DOLBY SURROUND

### **OP MODE**

Sélection Line Out ou modulation RF.



### **DYNAMIC RANGE**

Pour éviter de déranger les voisins la nuit, vous pouvez utiliser cette fonction pour diminuer le volume des effets sonores sans modifier la tonalité d'origine.

- OFF pas de compression
- 2/8 compression élevée pour une utilisation calme
- 4/8 compression médiane pour une utilisation générale
- 6/8 faible compression
- FULL Volume Full cinéma



### **DUAL MONO**

Vous pouvez choisir entre stéréo, canal gauche mono, canal droit mono ou mono mixé. Cette fonction peut être utilisée par exemple pour un VCD avec deux langues (anglais sur le côté gauche et français sur le côté droit).

Sortie stéréo : sorties audio en stéréo.

L-mono: Lit le côté gauche uniquement via les deux sorties HP droite et gauche sur un disque multiplex.

R-mono: Lit le côté droit uniquement via les deux sorties HP droite et gauche sur un disque multiplex.

Mix-mono: lit une stéréo virtuelle avec un signal mono gauche et droit venant des sorties HP gauche et droite.



## PROBLEMES

Problème	Solution possible
Pas d'alimentation	Vérifiez que la prise est correctement branchée.
Pas d'image	Vérifiez le branchement entre le lecteur DVD et le téléviseur. Vérifiez le bon fonctionnement du téléviseur.
Pas de son	Vérifiez le branchement entre le lecteur DVD et les autres appareils reliés. Vérifiez que le téléviseur et l'amplificateur fonctionnent correctement et sont bien réglés.
Le disque n'est pas lu	Vérifiez que le disque est correctement inséré. Nettoyez le disque.
Le DVD ne réagit pas au signal de la télécommande	Retirez tous les objets pouvant se trouver entre la télécommande et le lecteur de DVD pouvant bloquer le signal. Vérifiez que la télécommande est dirigée vers le capteur en façade.
L'image présente des interférences	Vérifiez le disque : pas de poussières ni rayures. Nettoyez ou remplacez le disque. Eteignez l'appareil, attendez quelques secondes et rallumez-le.
Rien ne se passe lorsque vous activez les touches du lecteur.	Possible coupure d'alimentation. Eteignez l'appareil, attendez 10 secondes et rallumez.



### Avertissement !

Cet appareil est équipé d'une diode laser de classe 1. Pour garantir un fonctionnement en toute sécurité, ne retirez pas les couvercles du boîtier ou n'essayez pas d'accéder à l'intérieur du produit. Il n'y a pas de composants dans l'appareil à entretenir. Seuls des techniciens habilités peuvent effectuer les opérations d'entretien et de maintenance.

# TECHNICAL SPECIFICATION / TECNISCHE SPECIFICATIE / TECHNISCHE DATEN / ESPECIFICACIONES TÉCNICAS / SPÉCIFICATIONS TECHNIQUES

---

Rated voltage	: AC 100~230V 50/60Hz
Power Consumption	: 10W
VF Signal system	: NTSC / PAL
Frequency Response	: 4Hz-22KHz
Audio S/N ratio	: > 92dB
Suitable Disc	: DVD Audio, DVD Video, Video CD, Audio CD, HDCD, MP3, JPEG, Kodak CD, CD-R, CD-RW, WMA
Weight (per unit)	: 2.7 Kg
Dimensions per unit	: 480 x 45 x 280mm

The specifications are typical. The actual values can slightly change from one unit to the other. Specifications can be changed without prior notice.

The products referred to in this manual conform to the European Community Directives to which they are subject:

## European Union

Tronios B.V.,  
Bedrijvenpark Twente Noord 18,  
7602KR Almelo, The Netherlands

2014/35/EU  
2014/30/EU  
2011/65/EC



## United Kingdom

Tronios Ltd.,  
130 Harley Street,  
London W1G 7JU, United Kingdom

S.I. 2016:1101  
S.I. 2016:1091  
S.I. 2012:3032



Specifications and design are subject to change without prior notice.

**[www.tronios.com](http://www.tronios.com)**

Copyright © 2022 by TRONIOS the Netherlands